

# OCTA FLOOR

~~CLASSIC~~ | ~~ELEVATE~~ | ECO

高機能床上げシステム

OCTANORM 

Japan



# DOWN TO EARTH



## はじめに

地球上のあらゆるもの全て重力の法則に従っている。例え私たちがどのような体勢であったとしても、足元には必ず重力をもったなんらかの地盤が存在する。展示ブースやイベントに最適な基盤としての床をどのように構築する必要があるのか。このシステムは全ての工程において扱いが容易で、柔軟に使用できるものである。





# STOCK PIL ED



# 目次

---

はじめに	2
内容	5
オクタフロアシステム	6
オクタクラシックフロア (生産終了)	8
製品の特徴	10
詳細	12
オクタエレベイトフロア (生産終了)	14
製品の特徴	16
詳細	18
オクタエコフロア	20
製品の特徴	22
詳細	24



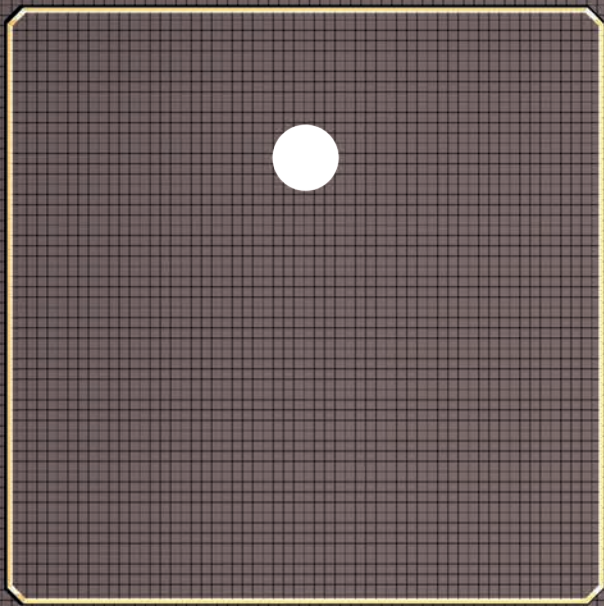

# 3種類の 床上げシステム

多様な可能性をもつ全く新しいシステム。最大20,000kg/m<sup>2</sup>の作業荷重。  
雨風に強く、施工も容易。室内外問わずあらゆるプロジェクトに対応。  
床のレベルも調整可能で、照明エッジとエッジガード付き。  
オクタフロアは、確かな信頼性と安定したシステムを提供します。



# オクタフロアシステム

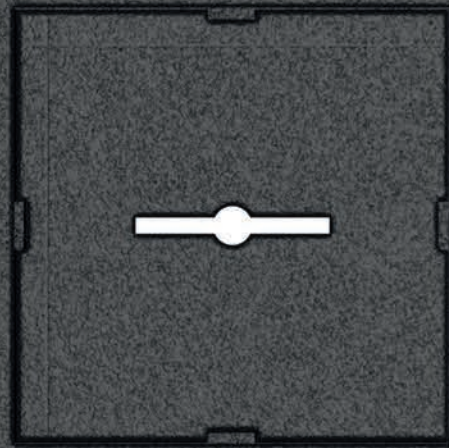



# 実証された 安定性と 柔軟性

## オクタクラシックフロア

長年の実績を経て実証された信頼性の高いフロアシステム。  
高さ調整ができるオクタクラシックフロアは、柔軟かつ安定的に組立可能。  
室内イベントに最適な優れた床上げシステム。



# オクタクラシックフロア









# 製品の特徴

## オクタクラシックフロア

最大  
5,000  
kg/m<sup>2</sup>

耐荷重

室内

使用環境

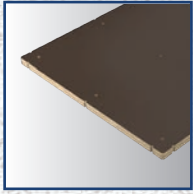

3種類のパネルサイズ

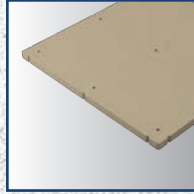

パネル

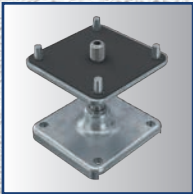

アジャスター



マキシマ80角

4

1m<sup>2</sup>につき4つのケーブル穴

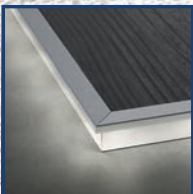

照明取り付け可能

5,000 kg/m<sup>2</sup>まで積載可能で、子供の遊び場にも積み荷の最大重量は、足数を増やすことによって個別に調整が可能。要件に応じて、4～9個を付けることで、最大5,000kg/m<sup>2</sup>まで使用が可能。

### 3つのパネルサイズ

床パネルのサイズは、998 × 998 mm、998 × 489 mm、498 × 498 mmの3種類。

### 階段として

3つの異なる足のうち2つは高さ調節可能。すべての足は重ねて設置することができ、95 - 330 mmの高さ(タイルの高さを含む)に調整可能。マキシマ80角を使うことによって高さを変えることもできます。

### 照明も設置可能

照明エッジのハイライトは、オクタクラシックフロアを周囲のホールフロアから際立たせます。



### 軽量で取り扱いが簡単

オクタクラシックフロアは、軽量の床システムです。  
小さなパーツの組み合わせで大型のプラットフォームを造りだすことができます。

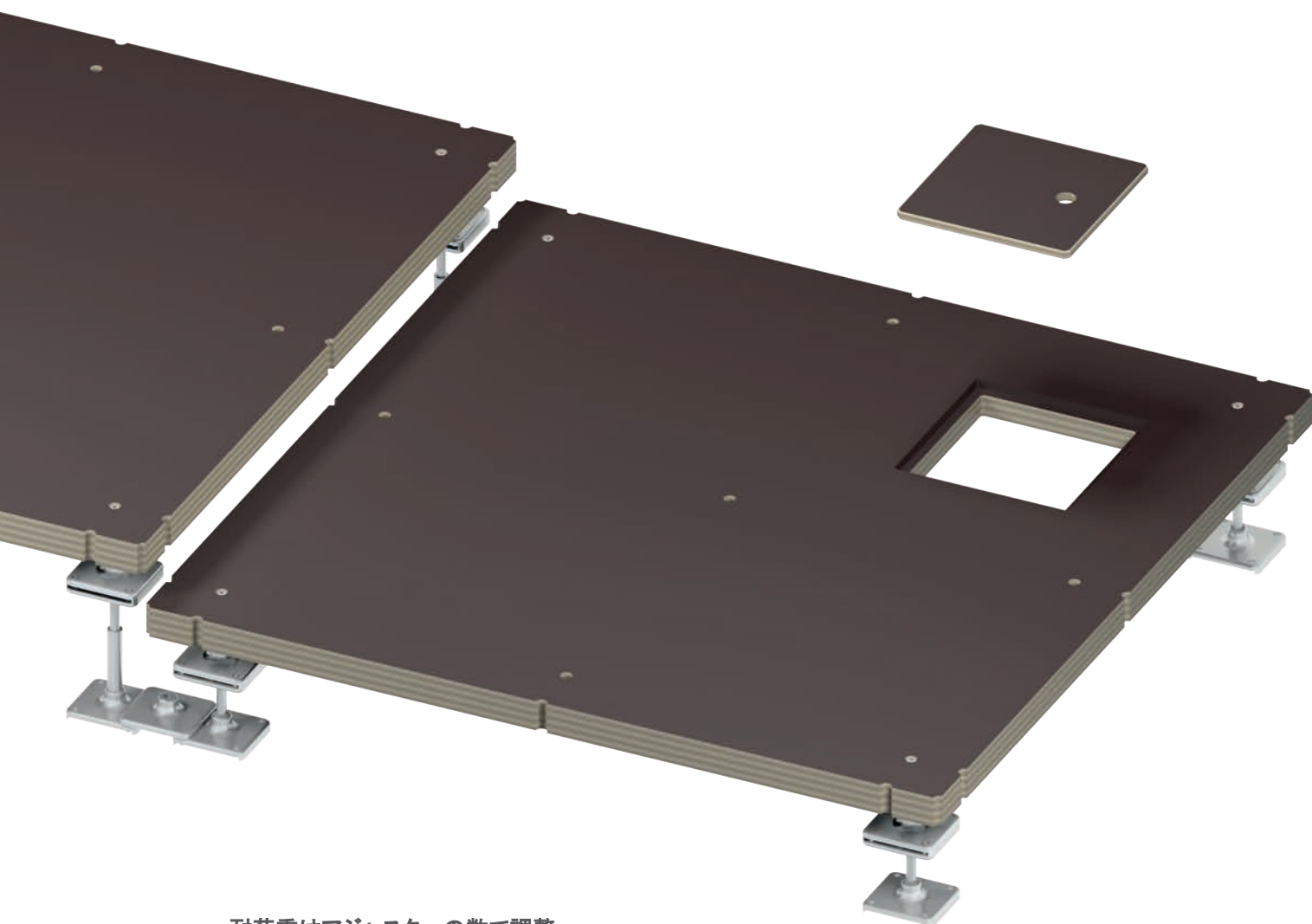

### 耐荷重はアジャスターの数で調整

1つのパネルの耐荷重は足の数で調整することができ、750 ~ 5,000 kg/m<sup>2</sup>まで可能。



## 詳細

### オクタクラシックフロア

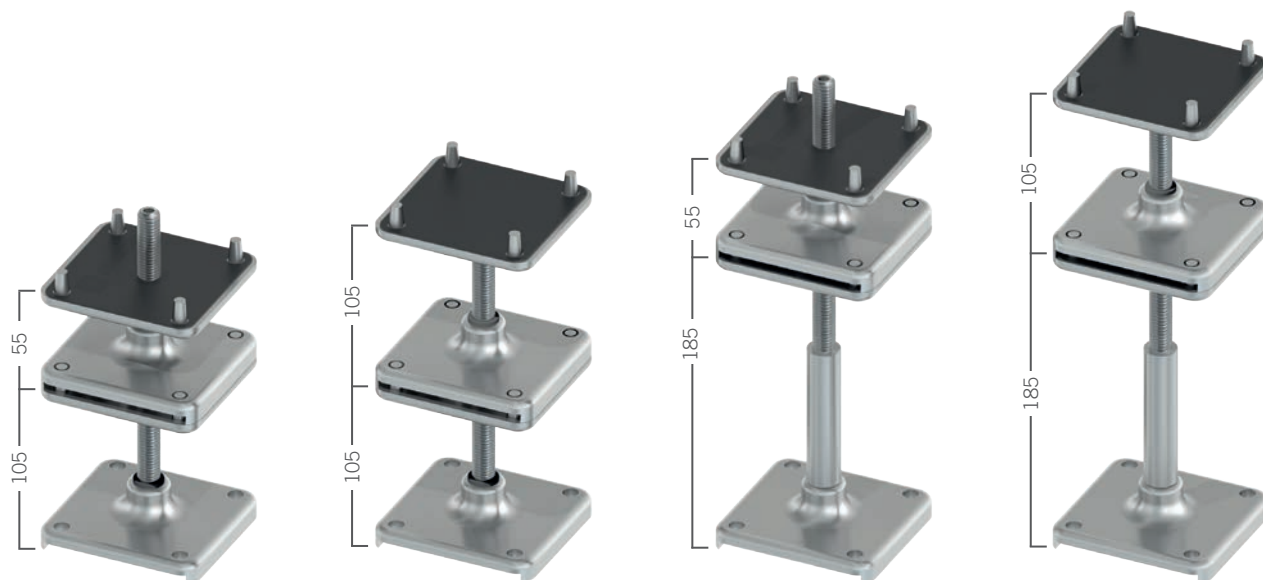

#### 2つの足で、無限に調整

異なる足を組み合わせることによって、自由に高さを調整可能。  
アンチスリップゴムは安全を確保し、不要な足音を遮音。

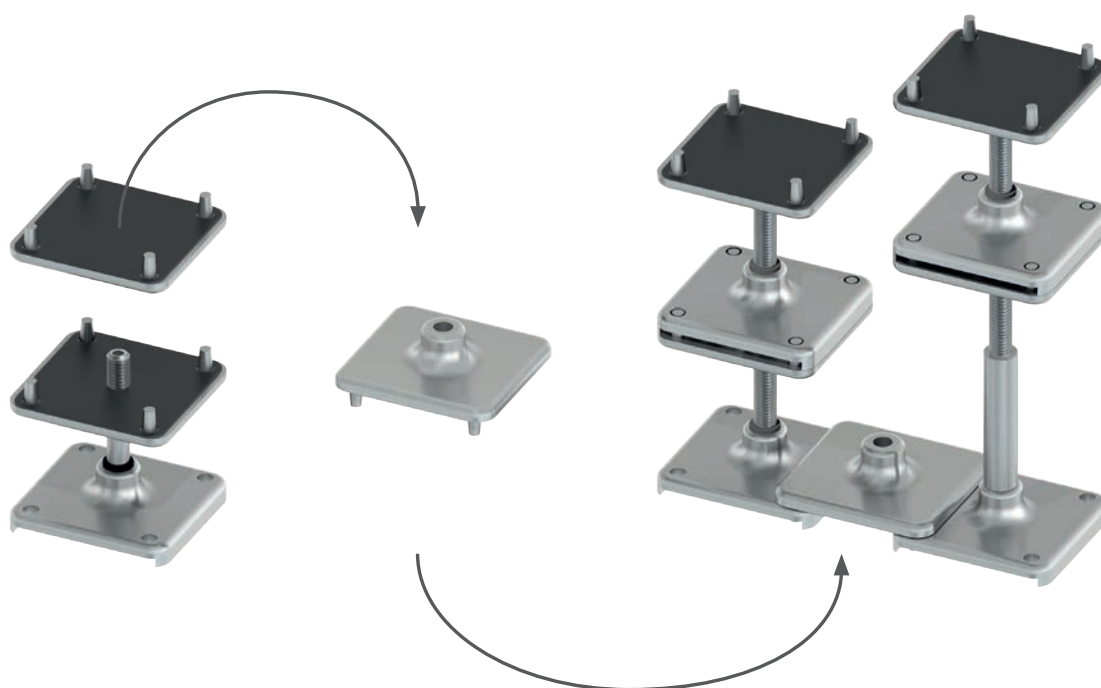





# シンプル 丈夫 可変性

## オクタエレベイトフロア

オクタエレベイトフロアは、シンプルな構造です。室内、屋外、様々な場面に対応。多数のケーブル用の穴により、配線が必要な場所に容易に配置することができます。アジャスターで床の高さ調整も可能。短時間で組立てができる床システムです。



# オクタエレベイトフロア









# 製品の特徴

## オクタエレベイトフロア

最大  
5,500  
kg/m<sup>2</sup>

耐荷重

室内  
屋外

使用環境

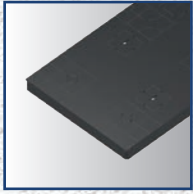

パネル

原料  
100 %  
リサイクル

リサイクル

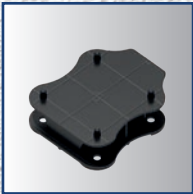

積み重ね用足パーツ

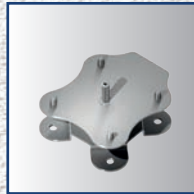

調整用足パーツ

29

1m<sup>2</sup>につき29のケーブル用穴

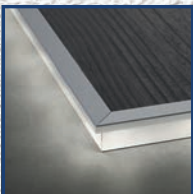

照明取り付け

### 室内・屋外での使用

床パネルは雨風に強いプラスチック製のため、室内でも屋外においても利用可能。湿度及び熱に対しても強い素材を使用しています。

### ケーブルのもつれはありません

床パネルは998 × 499 mm、1m<sup>2</sup>あたり29のケーブル用穴があります。

### 容易に積み上げが可能

オクタエレベイトフロアは、非常に頑丈で容易に積み重ね可能な足が付属しています。追加の部品無しで55mmステップで最大270mmの高さを実現します。

### 互換性

オクタクラシックフロアの床パネルは、オクタエレベイトフロアと組み合わせることができ、クラシックフロアの照明エッジを使用して、エレベイトフロアを光らせることができます。



### 迅速な施工

広スペースの床でも短時間で施工することができ、  
積み重ねることで高さ調整もできます。





## 詳細

### オクタエレベイトフロア

#### 多くのケーブルも素早く取り付け

床パネルには、1m<sup>2</sup>につき最大で29のケーブル用穴があります。  
電気配線は、追加のスロットなしで簡単に行うことができます。

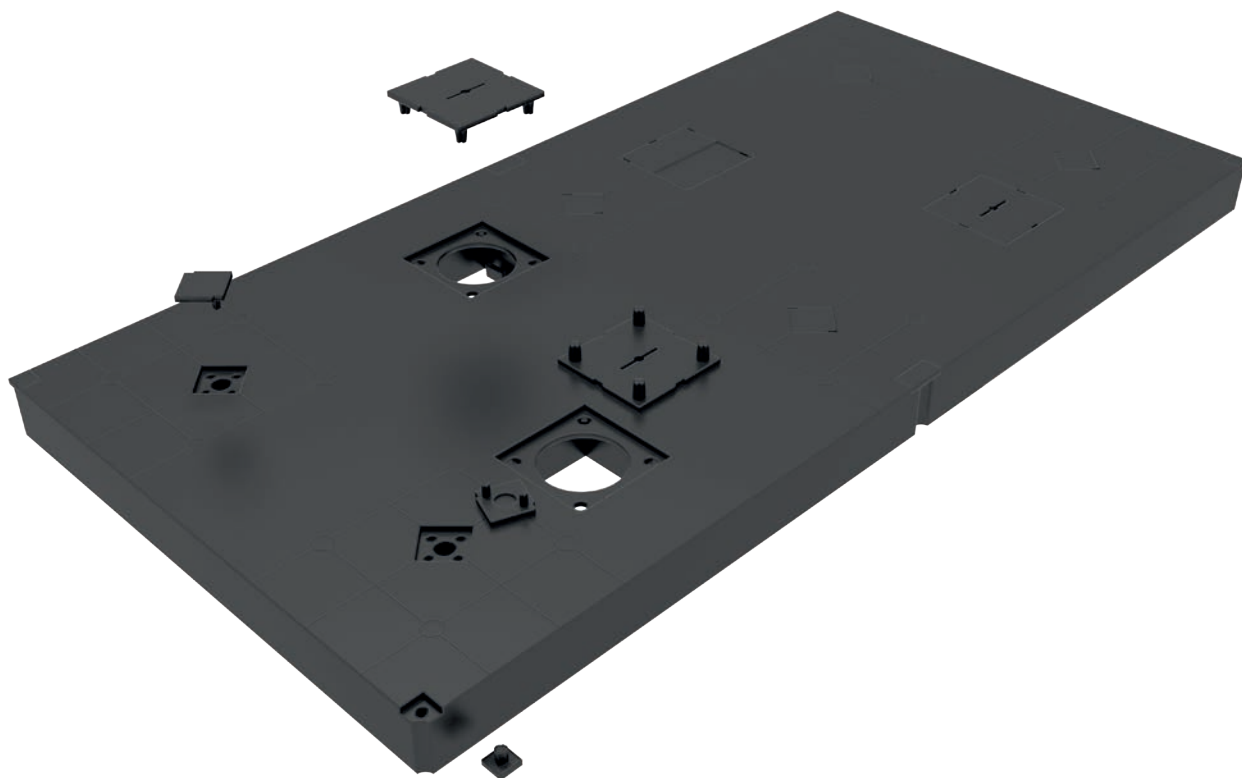

#### 積み重ねあるいは調整可能な2つの足

55 mm単位の足を最大4つ連結することで  
合計270ミリの高さにまで積み重ねが可能です。  
アジャスターは、45~95mmの間であれば自由に調整  
できます。







施工  
迅速  
高耐荷重

オクタエコフロア

オクタエコフロアは、広い場所でも短時間で組み立てられる床上げシステムです。  
軽量の素材ながら20,000kg/m<sup>2</sup>までの耐荷重。  
イベントや展示会の床はもちろん、屋外使用にも使え、時間と人員を節約できます。  
特に車や重機を扱う環境にオクタエコフロアは最適な床上げシステムです。







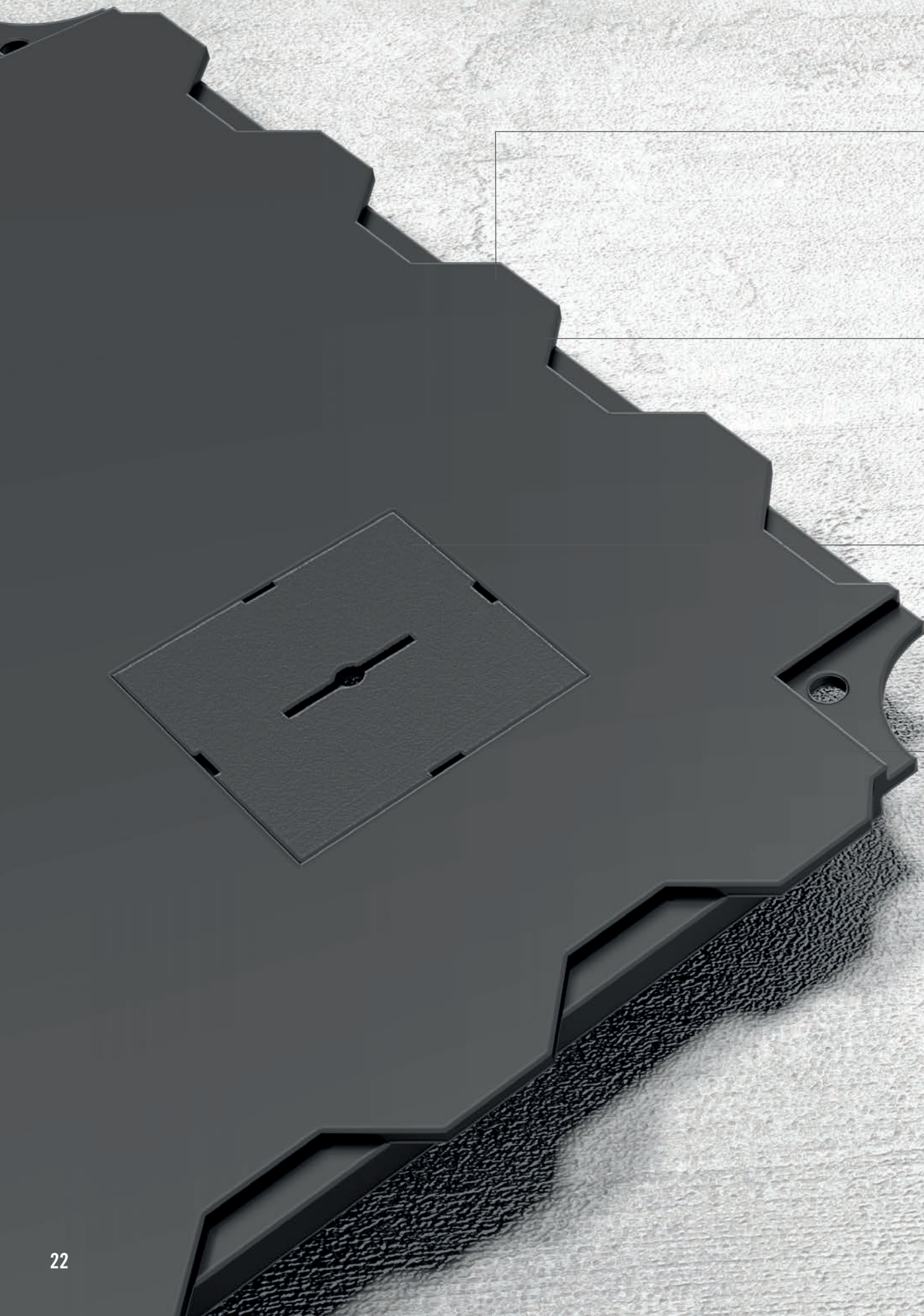



# 製品の特徴

## オクタエコフロア

最大  
20,000  
kg/m<sup>2</sup>

耐荷重

室内  
屋外

使用環境

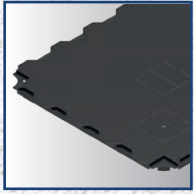

プラスチックパネル

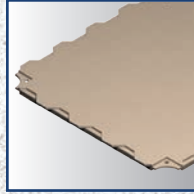

木パネル

21

1m<sup>2</sup>につき21のケーブル用穴

原料  
100 %  
リサイクル

リサイクル

### 広い場所でも少ない時間で

オクタエコフロアの最大の利点は、広い場所でも、迅速に施工ができること。

### 耐荷重20,000 kg/m<sup>2</sup>

最大20,000kg/m<sup>2</sup>の耐荷重。また、湿度及び熱に対しても高い耐性を備えています。

### 容易に組立が可能

軽量化されたシンプルな作りなので、床を迅速かつ簡単に設置。少人数でも施工可能です。

### オクタエコフロアならではのシステム

パネルは360°回転可能。  
1m<sup>2</sup>あたり最大21のケーブル用穴。



### 最先端のシステム

オクタエコフロアの寿命は最低15年。

耐荷重は最大20,000kg/m<sup>2</sup>です。

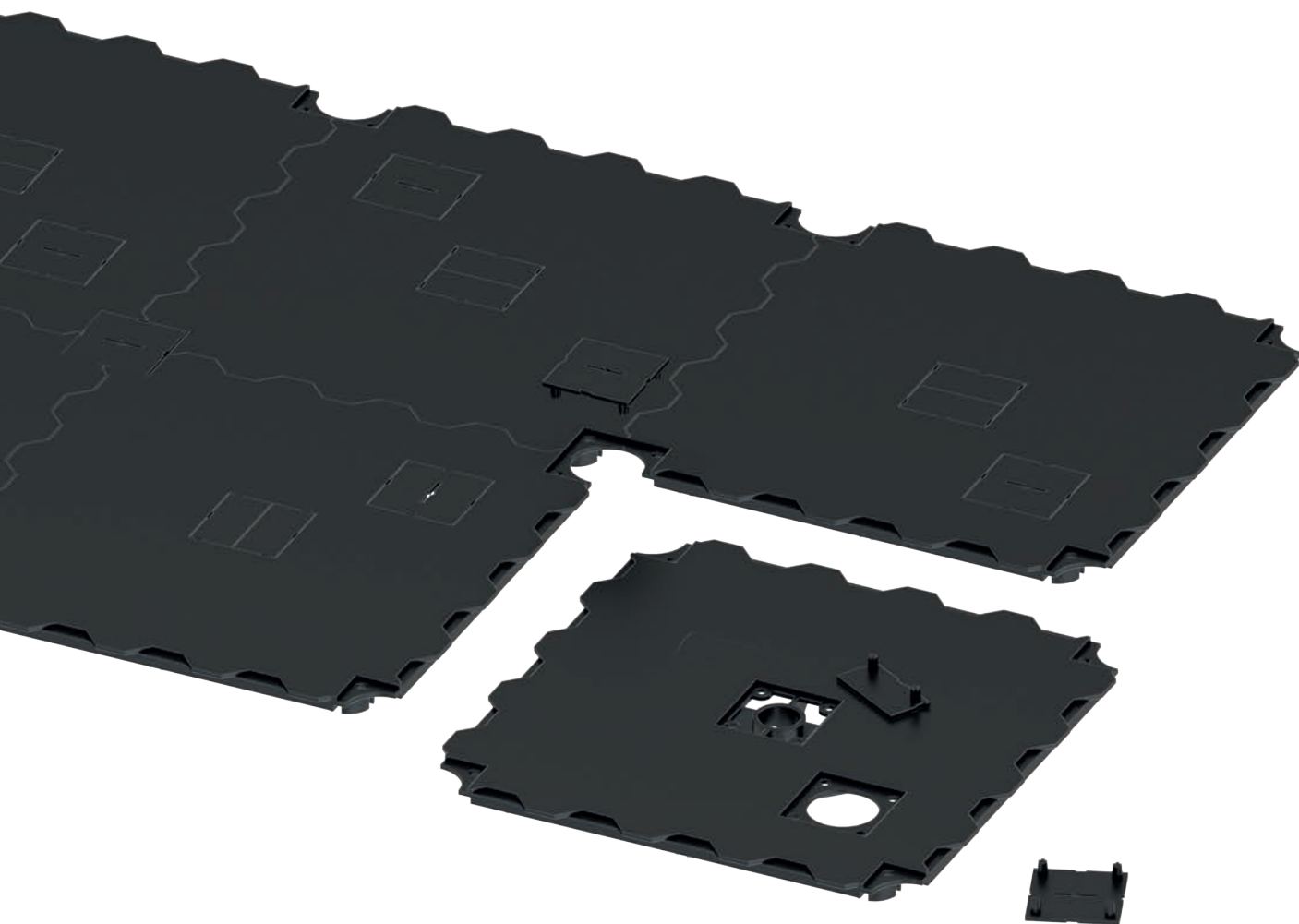



## 詳細

### オクタエコフロア

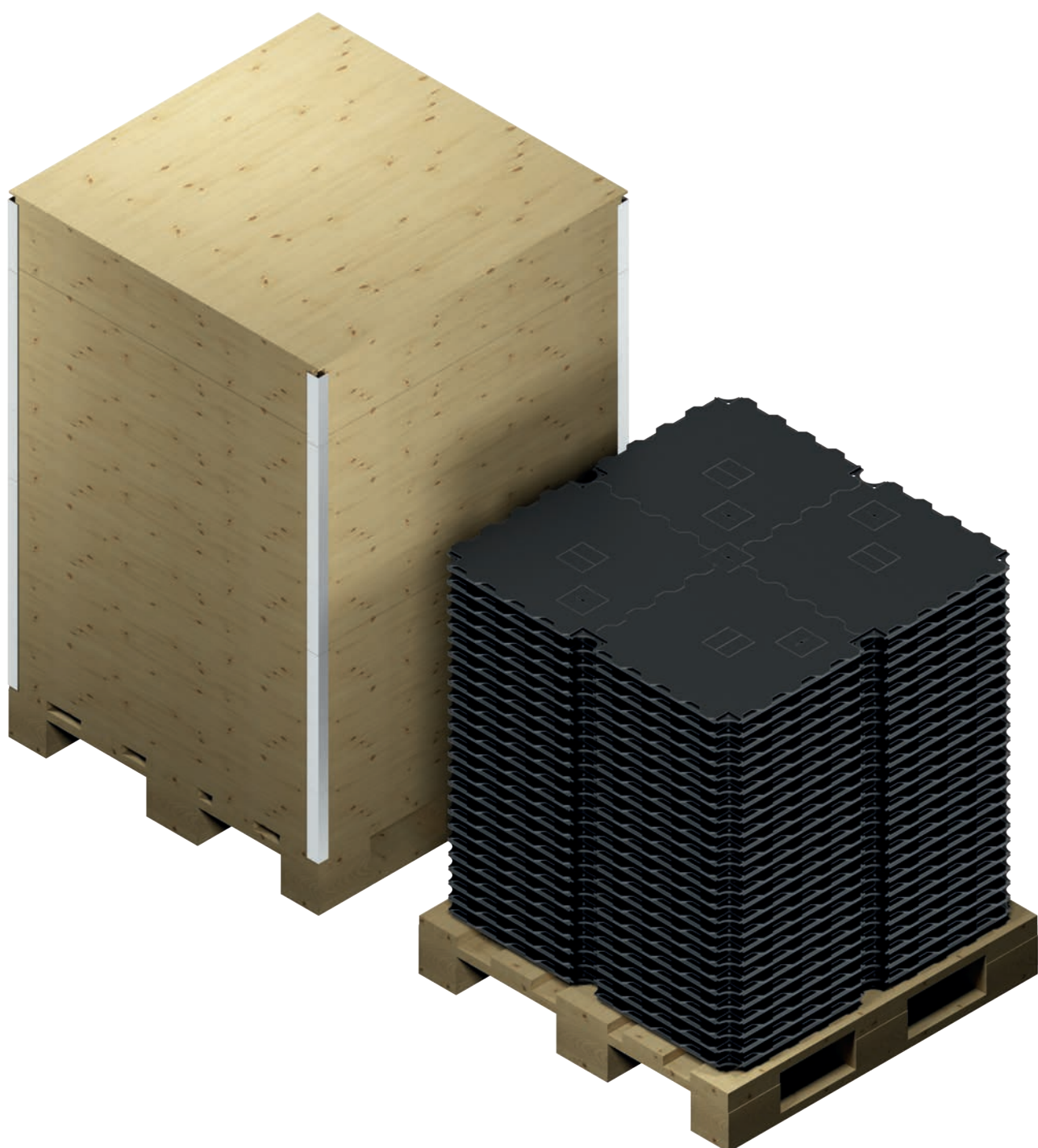

#### コンパクトな輸送、迅速な施工

収納時は4つのパネルを接続して積み重ねるだけなので、1つのパレットで最大25㎡のフロアパネルを輸送できます。低重量のおかげで、貴重な時間を節約できます。



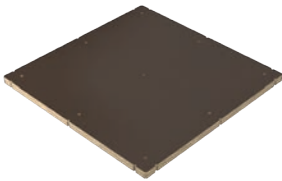

## 概要

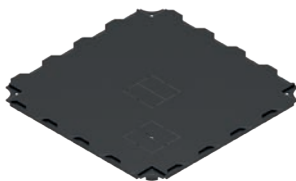
	オクタクラシックフロア	オクタエレベイトフロア	オクタエコフロア
			
耐荷重	最大5,000 kg/m <sup>2</sup>	最大5,500 kg/m <sup>2</sup>	最大20,000 kg/m <sup>2</sup>
原料	木製	ポリプロピレン	ポリプロピレン
耐水性	耐水	屋外可能	屋外可能
高さ(最低)	95 mm	105 mm	43 mm
高さ(最高)	330 mm (HF1 + HF3)	270 mm (4つの足+パネル)	43 mm
調整可能な高さ	自由	55 mmステップ	—
1M <sup>2</sup> あたりのケーブル穴	4	29	21
1M <sup>2</sup> あたりの重量	約11 kg	約22.5 kg	約12 kg
組立時間	+	++	+++
持続性	++	+++	+++

### 従来のフローリングとの優位性

- システムデザインによって組立時間を短縮できます。
- 組立が容易でスタッフの省人化が可能です。
- ケーブル用穴を使用することで、床が綺麗に収まります。
- 床システムはリースすることができます。
- リサイクル製品のためエコフレンドリー



## NOTE

---

オクタフロアシステム



㈱ オクタノルムジャパン  
〒224-0054  
神奈川県横浜市都筑区佐江戸町378  
Tel: 045 511 8144  
Fax: 045 511 8143  
info@octanorm.co.jp  
www.octanorm.co.jp

## EUROPE

---

### **OCTANORM® Germany**

#### **Head Office**

Raiffeisenstraße 39  
70794 Filderstadt  
T. +49 711 77003-0  
F. +49 711 77003-53  
info@octanorm.de  
www.octanorm.com

### **OCTANORM® Belgium**

T. +32 2 344 9880  
www.octanorm.be

### **OCTANORM® France**

T. +33 1 4695 5406  
www.octanorm.fr

### **OCTANORM® UK**

T. +44 20 85 45 2945  
www.octanorm.co.uk

### **OCTANORM® Hellas**

T. +30 2310 79 6521  
www.octanorm.gr

### **OCTANORM® Italia**

T. +39 02 9645 1966  
www.formulaotto.it

### **OCTANORM® Nederland**

T. +31 50 309 5133  
www.octanorm.nl

### **OCTANORM® Polska**

T. +48 22 773 0350  
www.octanorm.pl

### **OCTANORM® Adria**

T. +386 590 56301  
www.octanormadria.com

### **OCTANORM® Espana**

T. +34 930 019 424  
www.octanorm.es

### **OCTANORM® Nordic**

T. +46 8 621 6500  
www.octanorm.se

### **OCTANORM® Russia**

T. +7 495 565 7920  
www.octanorm.ru

## AMERICA

---

### **OCTANORM® Canada**

T. +1 905 822 2108  
www.octanorm.net

### **OCTANORM® USA**

T. +1 770 7 32 1520  
www.octanormusa.com

### **OCTANORM® México**

T. +52 55 5804 6325  
www.octanorm.com.mx

### **OCTANORM® Brasil**

T. +55 11 3807 2552  
www.octanorm.com.br

### **OCTANORM® Argentina**

T. +54 11 43 12 4000  
www.octanorm.com.ar

## AFRICA

---

### **OCTANORM® South Africa**

T. +27 11 433 2010  
www.octanorm.co.za

## MIDDLE EAST

---

### **OCTANORM® Emirates**

T. +971 4 340 6888  
www.octanormemirates.net

## AUSTRALIA

---

### **OCTANORM® Australia**

T. +61 3 8773 8550  
www.octanorm.com.au

## ASIA

---

### **OCTANORM® China**

T. +86 512 6283 3336  
www.octanorm.cn