

OCTA MAX 350

2階建てシステム

MORE SPACE
WITH A SYSTEM

TECHNICS 11/22

OCTANORM 

CONTENT

オクタマックス 350

ポール	3
ビーム	5
クロス補強	10
階段	13
手摺用支柱	24
手摺接続コネクター	29
階段手摺パーツ	34
階段接続パーツ	38
手摺パーツ	42
工具	47
ベーシックモジュール 3 × 4	48
ベーシックモジュール 4 × 4	67
拡張モジュール	79
テクニカルインフォメーション	81

UPRIGHT

OCTAmax 350

80角支柱

M8
80 × 80 mm



DFL 150.01

アルミニウム
ポールDFS 84,
ネジM8×4
ベースプレートDFL180に取り付けて使用
コネクターヘッドDFL100に接続
DFL 331取付用のネジM8×8
80 × 80 mm
長さ: 2510 mm
20.441 kg

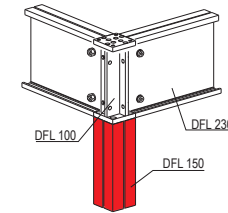
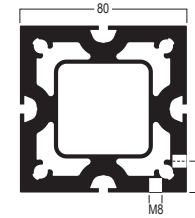

ベースプレート

M8
DFS 84 / DFL 150用



DFL 180.37

スチール
DFS 84 / DFL 150用

M8ネジ用穴 × 6
ネジ × 4 (M8 × 25mm)
DFL 180/20
L 200 × W 200 × H 8 mm
2.529 kg

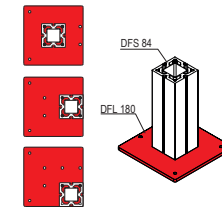
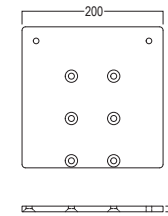

コネクターヘッド

DFL 150/DFL 421/DFL 423 用
L 80 × W 80 × H 230 mm



DFL 100.01

アルミニウム

DFL 150に接続
コーナーポールDFL 421 / DFL 423に取付けるために使用
ビームを4方向に接続する際に使用
M8×8を含む
L 80 × W 80 × H 230 mm
2.22 kg

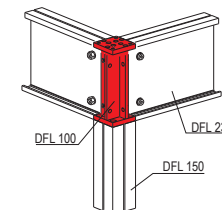
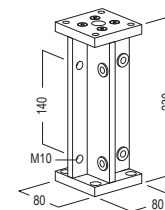

内部コネクター

ポール / ビーム用
parallel



DFL 580.37

スチール

ポール、ビームを並行使用する際に必須
ハンマーヘッドネジ M 1471 × 2
L 105 × W 25 × H 4 mm
0.08 kg

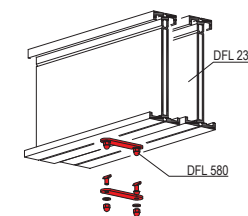
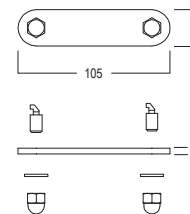

サポートビーム

オクタマックス 350

サポートビーム

1 スパン
80 × 230 mm

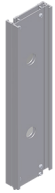

DFL 230/910.00

アルミニウム

1 スパン
ビームアダプターDFL 211×2 付
ネジ付き
直径60 mmケーブル用ドリル穴×2
L 910 × W 80 × H 230 mm
8.105 kg

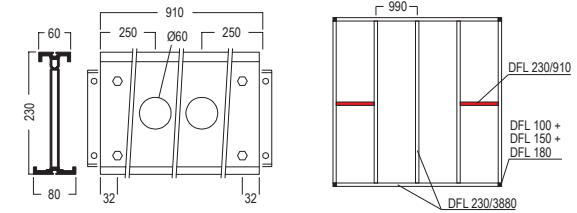

重要: 付属のネジ以外
は使用しないで下さい

サポートビーム

2 スパン
80 × 230 mm

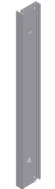

DFL 230/1900.00

アルミニウム

2 スパン
ビームアダプターDFL 211×2 付
ネジ付き
直径60 mmケーブル用ドリル穴×2
L 1900 × W 80 × H 230 mm
14.46 kg

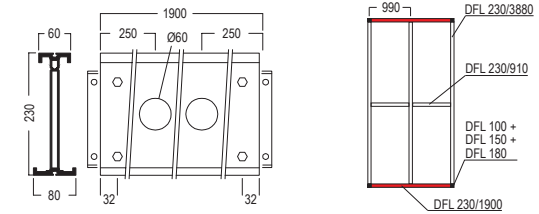

重要: 付属のネジ以外
は使用しないで下さい

サポートビーム

3 スパン
80 × 230 mm



DFL 230/2890.00

アルミニウム

3 スパン
ビームアダプターDFL 211×2 付
ネジ付き
直径60 mmケーブル用ドリル穴×2
L 2890 × W 80 × H 230 mm
22 kg

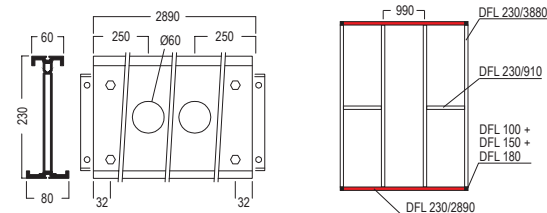

重要: 付属のネジ以外
は使用しないで下さい

サポートビーム

4 スパン
80 × 230 mm



DFL 230/3880.00

アルミニウム

4 スパン
ビームアダプターDFL 211×2 付
ネジ付き
直径60 mmケーブル用ドリル穴×2
L 3880 × W 80 × H 230 mm
29.5 kg

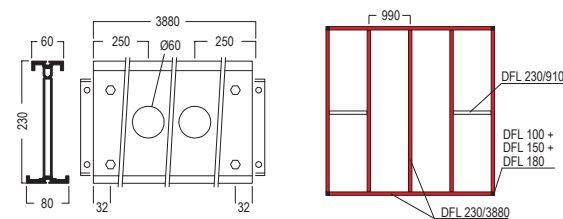

重要: 付属のネジ以外
は使用しないで下さい

SUPPORTING BEAMS

OCTAmax 350

サポートビーム

L 1200 × W 80 × H 230 mm



DFL 576.00

アルミニウム

ビームアダプターDFL 211×2 付
ネジ付き
L 1200 × W 80 × H 230 mm
7.646 kg

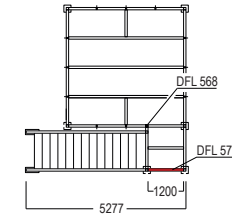
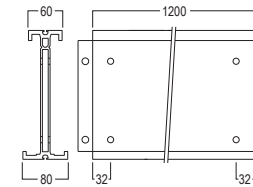

重要: 付属のボルト以外は
使用しないで下さい

サポートビーム

L 1405 × W 80 × H 230 mm



DFL 577.00

アルミニウム

ビームアダプターDFL 211×2 付
ネジ付き
L 1405 × W 80 × H 230 mm
12.382 kg

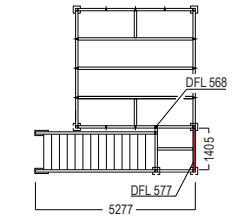
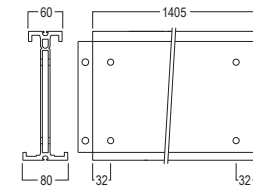

重要: 付属のボルト以外は
使用しないで下さい

ビームコネクター
DFL 230 / ネクター
DFL 502用 90°

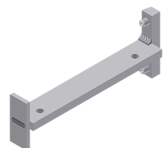

DFL 200.37

スチール
90°
中間ビーム DFL 230の取り付け/階段ストリンガー
DFL 502をサポートビーム DFL 230に取り付ける際に使用
後付けが可能です
M10×2、ネジセットM8 DFL 200/20×2 を含む
L 207 × W 80 × H 29 mm
0.597 kg

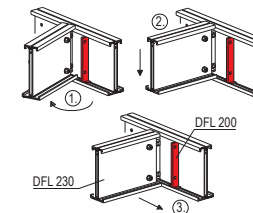
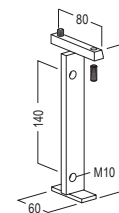

! 重要: サポートビーム
をサポートビームの
間に取り付ける場合は
必ずご注文下さい

階段踊り場
セット
1200 × 1485 × 2748 mm



DFL 562.00

アルミニウム/スチール
セット内容
ボール DFL150×2
ベースプレート DFL180×2
コネクターヘッド DFL100×2
サポートビーム DFL576×2
サポートビーム DFL577×2
ビームコネクタ DFL200×3
L 1200 × W 1485 × H 2748 mm
91.968 kg

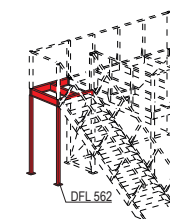
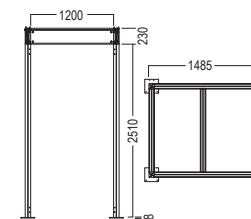

SUPPORTING BEAMS

OCTAmax 350

パネルリテーナー
直径4.5 mm穴
L 24 × W 25 × H 17 mm



E 221.38

スチール
直径4.5 mm穴
L 24 × W 25 × H 17 mm
0.013 kg

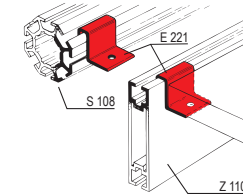

ビームアダプター
DFL 230/DFL 100/DFL 200用
L 100 × W 10 × H 182 mm

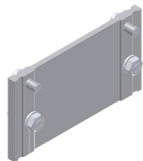

DFL 211.00

アルミニウム
DFL 230に挿入して、コネクターヘッドDFL 100/
ビームアダプターDFL200を取り付ける際に使用
直径11 mm穴×4
ネジ付属
L 100 × W 10 × H 182 mm
0.452 kg

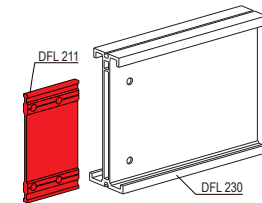
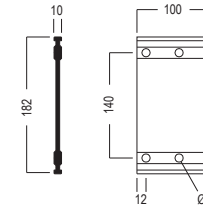

! 重要: 付属のネジ以外
は使用しないで下さい

クロス補強
DFL 340用
長さ 990 mm



DFL 331/990.01

アルミニウム/スチール

1 スパン
DFL 340用
セット内容:
4 × ラウンドチューブ M 1460,
8 × クイックリンク M 1137,
4 × プレースプラケットDFL 310,
1 × プレースディスクDFL 320,
4 × ネジ DFL 333,
1 × M 1025/910 (両端ロック付)
長さ: 990 mm
6.116 kg

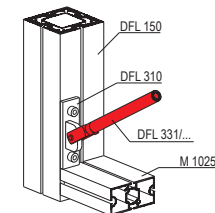
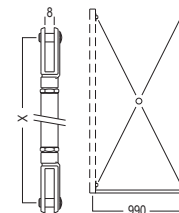

i DFL340と共に使用

クロス補強
DFL 342 用
長さ 1280 mm



DFL 331/1280.01

アルミニウム/スチール

DFL 342用
セット内容:
4 × ラウンドチューブ M 1460,
8 × クイックリンクM 1137,
4 × プレースプラケットDFL 310,
1 × プレースディスクDFL 320,
4 × ネジ DFL 333,
1 × M 1025/1200 (両端ロック付)
長さ: 1280 mm
6.955 kg

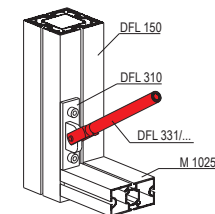
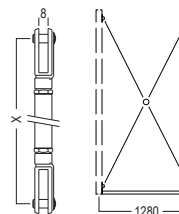

i DFL342と共に使用

VERTICAL CROSS BRACINGS

OCTAmax 350

クロス補強

3 スパン

長さ: 2970 mm



DFL 331/2970.01

アルミニウム/スチール

3 スパン

セット内容:

- 4 × ラウンドチューブ M 1460,
 - 8 × クリックリンクM 1137,
 - 4 × プレースブラケットDFL 310,
 - 1 × プレースディスクDFL 320,
 - 4 × ネジ DFL 333,
 - 1 × M 1025/2890 (両端ロック付)
- 長さ: 2970 mm
10.611 kg

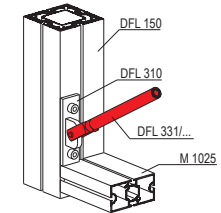
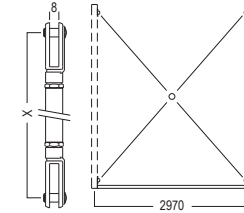

クロス補強

4 スパン

長さ: 3960 mm



DFL 331/3960.01

アルミニウム/スチール

4 スパン

セット内容:

- 4 × ラウンドチューブ M 1460,
 - 8 × クリックリンクM 1137,
 - 4 × プレースブラケットDFL 310,
 - 1 × プレースディスクDFL 320,
 - 4 × ネジ DFL 333,
 - 1 × M 1025/3880 (両端ロック付)
- 長さ: 3960 mm
13.799 kg

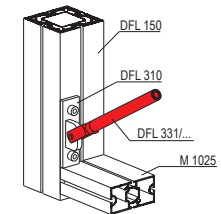
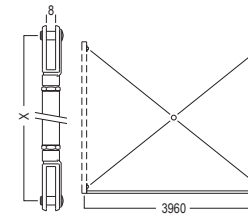

フィキシングセット

DFL 150 / DFL 331用

L 100 × W 30 × H 32 mm

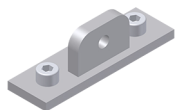

DFL 310.37

スチール

ポールDFL 150Iに取付使用
クロス補強DFL 331固定用
2 × ネジ M8 DFL 310/20
L 100 × W 30 × H 32 mm
0.218 kg

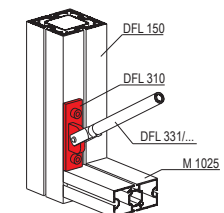
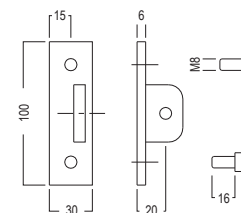

内部コネクタ

DFL 331用

L 80 × W 80 × H 8 mm



DFL 320.37

スチール

DFL 331を最大4本まで接続可能
L 80 × W 80 × H 8 mm
0.235 kg

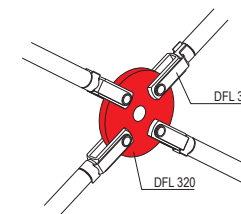
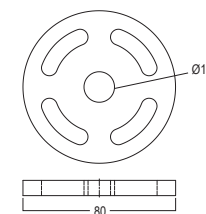

STAIRCASES

OCTAmax 350

階段ストリンガー

35°
4046 × 2778 mm



DFL 500.90

アルミニウム/スチール

35°, セット内容:
2 × 階段ストリンガー-DFL 505
2 × ビームコネクター-DFL 512
2 × プレート DFL 510
1 × DFL 544/L, 1 × DFL 544/R
1 × DFL 542/L, 1 × DFL 542/R
1 × DFL 540/L, 1 × DFL 540/R
踏み板DFL 532使用時の荷重: 5.0 kN/m²
4046 × 2778 mm
143.06 kg

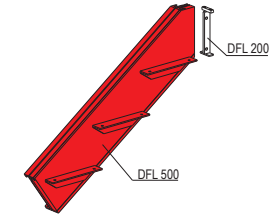
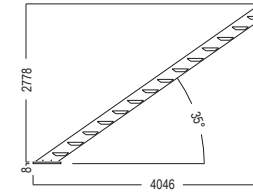

重要: 踏み板と手すり
は含まれません

階段ストリンガー

35°

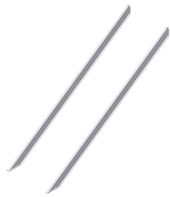

DFL 502.00

アルミニウム/スチール

35°, セット内容:
2 × 階段ストリンガー DFL 505
2 × ビームコネクター DFL 512
2 × プレート DFL 510
4046 × 2778 mm
77.89 kg

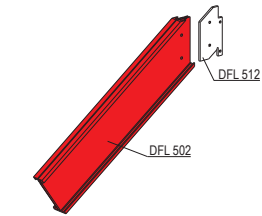
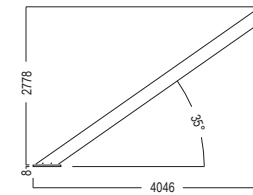

重要: 階段ストリンガー
DFL 503は含まれません

階段ストリンガー



DFL 503.31

木材/スチール

階段ストリンガーセットDFL 502に取り付けて使用

セット内容:

1 × DFL 544/L, 1 × DFL 544/R
1 × DFL 542/L, 1 × DFL 542/R
1 × DFL 540/L, 1 × DFL 540/R
28 × 階段ストリンガーDFL 502用ネジサポートDFL 520
65.17 kg

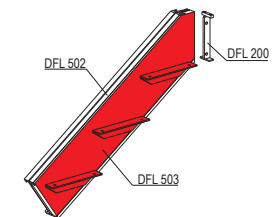
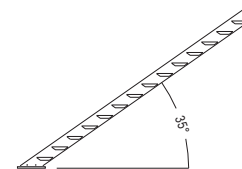

踏み板

L 1200 × W 310 × H 40 mm

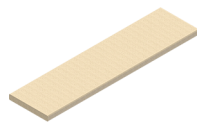

DFL 532.00

木材

ネジブッシュ M8 / スチール × 4

固定ネジ M8 × 4

L 1200 × W 310 × H 40 mm

8.78 kg

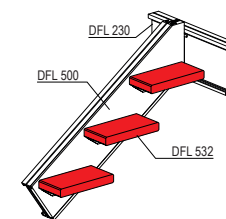
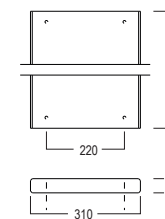

STAIRCASES

OCTAmax 350

階段手摺エンドパーツ DFL 435用

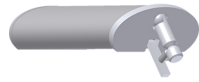

DFL 470.01

スチール/アルミニウム
手すり端部材
手すりDFL 435の端に取り付けて使用
エンドプレートDFL 410 × 1
クランピングネジ M6 × 1
L 76 × W 31 × H 120 mm
0.33 kg

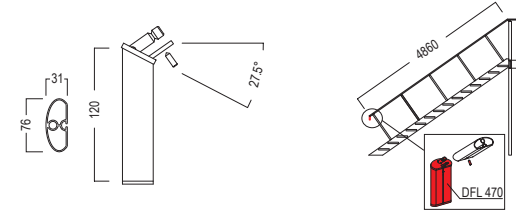

エンドプレート DFL 470用 L 76 × W 31 × H 15 mm



DFL 410.21

スチール
手すり端部材DFL 470用
1 × クランピングネジM4
L 76 × W 31 × H 15 mm
0.055 kg

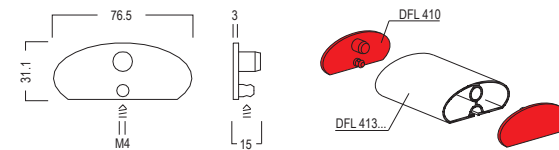

ベースプレート
階段ストリンガー用
L 420 × W 80 × H 38 mm

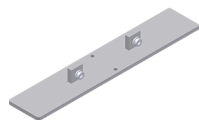

DFL 510.37

スチール
階段ストリンガー用
フィキシングネジ付き
L 420 × W 80 × H 38 mm
2.267 kg

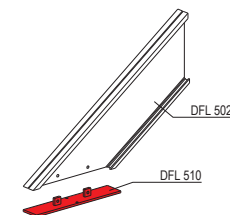
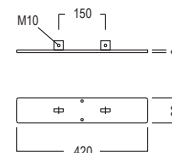

ビーム
階段ストリンガー用
L 130 × W 10 × H 240 mm

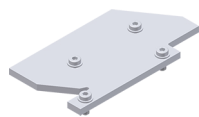

DFL 512.37

スチール
階段ストリンガーDFL 502をコネクヘッド DFL 100、
または90° ビームコネクタ DFL 200に取付ける際に使用
フィキシングセット含む
L 130 × W 10 × H 240 mm
2.123 kg

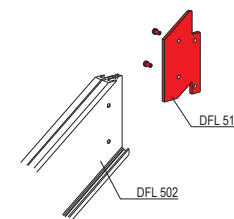
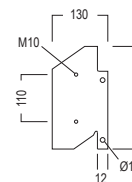

STAIRCASES

OCTAmax 350

ネジサポート

L 276 × W 50 × H 50 mm



DFL 520.37

スチール

フィキシングネジ含む
L 276 × W 50 × H 50 mm
0.603 kg

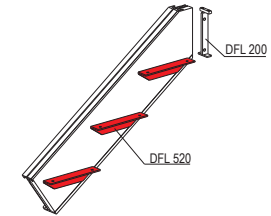
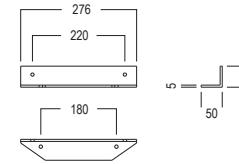

INFILL

DFL 502用
下部



DFL 544.31

木材

インフィル(下)
階段ストリンガーDFL 502に挿入して使用
セット内容:
1 × DFL 544/L (下部)
1 × DFL 544/R (下部)
L 1260 × W 221 × H 28 mm
8 kg

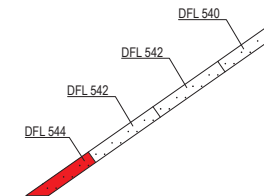
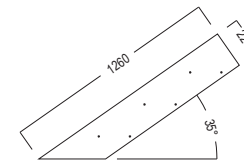

INFILL

DFL 502用インフィル 中間部



DFL 542.31

木材
中間部インフィル
DFL 502に挿入して使用
セット内容:
1 × DFL 542/L (中間)
1 × DFL 542/R (中間)
L 1290 × W 221 × H 28 mm
22 kg

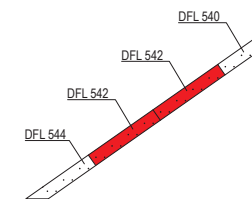
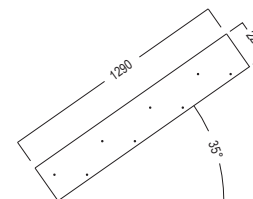

INFILL

DFL 502用インフィル 上部



DFL 540.31

木材
上部インフィル
DFL 502に挿入して使用
セット内容:
1 × DFL 540/L (上部)
1 × DFL 540/R (上部)
L 1290 × W 221 × H 28 mm
9 kg

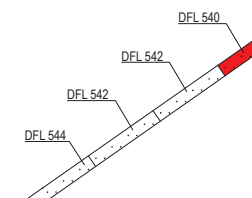
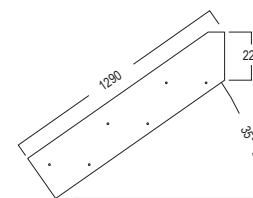

STAIRCASES

OCTAmax 350

パネルリテーナー
直径4.5 mmドリル穴
L 24 × W 25 × H 17 mm



E 221.38

スチール
直径4.5 mmドリル穴
L 24 × W 25 × H 17 mm 0.013 kg

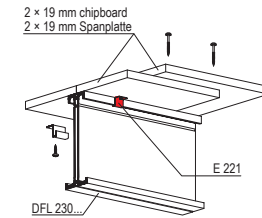

階段踊り場パーツ
1200 × 1485 × 2748 mm



DFL 562.00

アルミニウム/スチール
セット内容:
2 × 80角支柱 DFL 150
2 × ベースプレート DFL 180
2 × コネクターヘッド DFL 100
2 × サポートビーム DFL 576
2 × サポートビーム DFL 577
3 × ビームコネクター DFL 200
L 1200 × W 1485 × H 2748 mm
91.968 kg

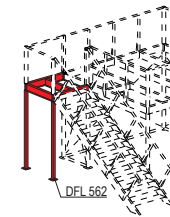
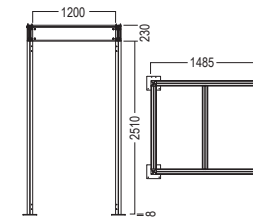

サポートビーム

L 1200 × W 80 × H 230 mm

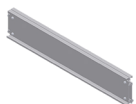

DFL 576.00

アルミニウム

2 × ビームアダプター DFL 211
フィキシングネジ付
L 1200 × W 80 × H 230 mm
7.646 kg

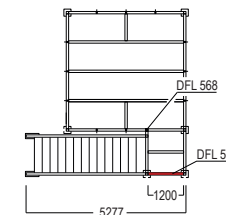
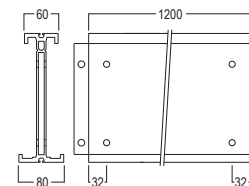

重要: 付属のボルト以外
は使用しないで下さい

サポートビーム

L 1405 × W 80 × H 230 mm



DFL 577.00

アルミニウム

2 × ビームアダプター DFL 211
フィキシングネジ付
L 1405 × W 80 × H 230 mm
12.382 kg

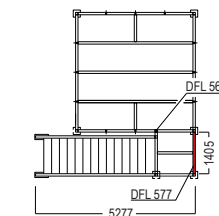
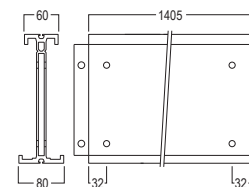

重要: 付属のボルト以外
は使用しないで下さい

STAIRCASES

OCTAmax 350

階段支柱
階段踊り場用
80 × 80 mm



DFL 568.01

アルミニウム
階段踊り場用
1 × テンションロックアダプターM 1101
1 × エンドキャップM 1034
80 × 80 mm
長さ: 1188 mm
3.186 kg

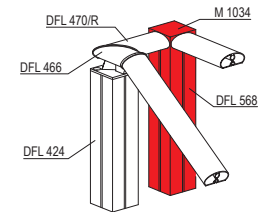
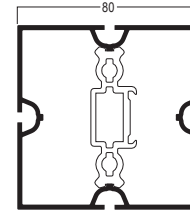

エンドキャップ
80 × 80 mm
L 80 × W 80 × H 3 mm



M 1034.35

プラスチック、ライトグレー
80 × 80 mm
M 1018 / M 1020、M 1059用
L 80 × W 80 × H 3 mm
0.021 kg

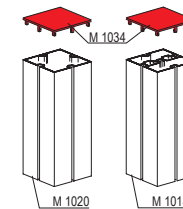
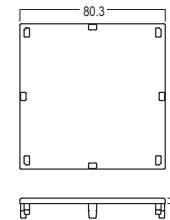

カバー
4 mm厚パネル用
長さ: 6000 mm

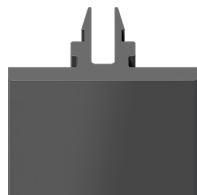

M 1844.35

プラスチック、半硬質
4 mm厚パネル用
長さ: 6000 mm
0.42 kg

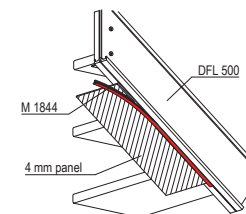
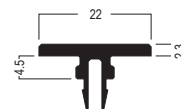

カバー
6 mm厚パネル用
長さ: 6000 mm

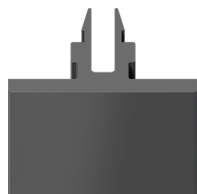

M 1846.35

プラスチック、半硬質
6 mm厚パネル用
長さ: 6000 mm
0.51 kg

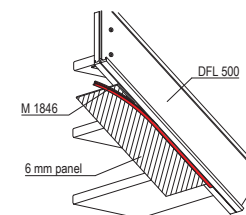
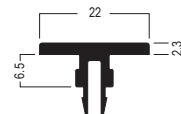

STAIRCASES

OCTAmax 350

内部コネクター
ポール・ビーム用

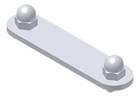

DFL 580.37

スチール
ポール、ビームを並行使用する際に使用
ハンマーヘッドネジ M 1471 × 2
L 105 × W 25 × H 4 mm
0.08 kg

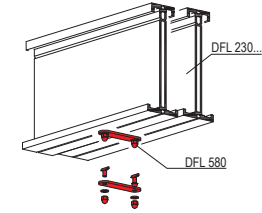
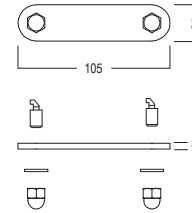

手摺用支柱

60 × 40 mm

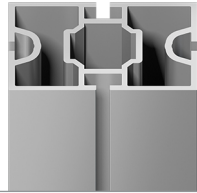

DFL 415.01

アルミニウム
中心支柱
M 1082使用
テンションロック Z 961/8 × 2
長さ: 60 × 40 mm, 1157 mm
2.199 kg

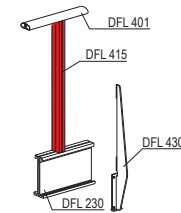
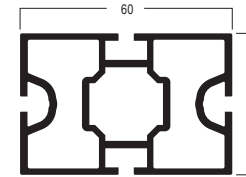

重要: 手摺支柱補強
DFL 430を必ず使用
してください

階段手摺用柱

60 × 40 mm

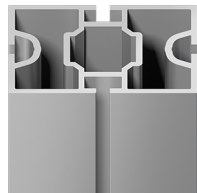

DFL 418.01

アルミニウム
階段用
M 1082使用
テンションロック Z 961/8 × 2
長さ: 60 × 40 mm, 893 mm
1.639 kg

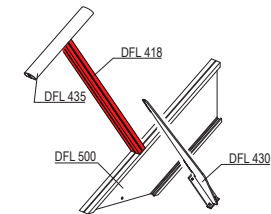
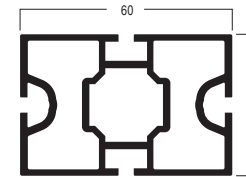

重要: 手摺支柱補強
DFL 430を必ず使用
してください

RAILING POSTS

OCTAmax 350

手摺支柱補強

DFL230用

L 90 × W 60 × H 716 mm



DFL 430.21

スチール

ビームDFL 230に後付け
水平耐荷重1,00 kN/m
2 × ネジセット DFL 430/20
2 × ネジセット DFL 430/21
L 90 × W 60 × H 716 mm
2.732 kg

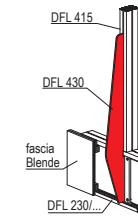

コーナー手摺柱

80 × 80 mm

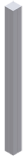

DFL 421.01

アルミニウム

コーナー
4 × ネジM8 (下)
1 × エンドキャップDFL 448 (上)
80 × 80 mm,
長さ: 1188 mm
9.783 kg

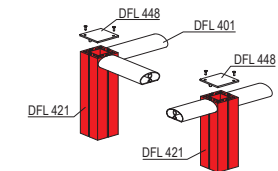

階段接合部分柱
外側



DFL 423.01

アルミニウム
外側, 手摺接続コネクタ-DFL 462設置用
8 × ネジM8, 80 × 80 mm
長さ: 1112 mm
8.832 kg

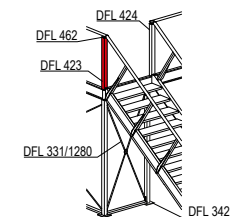
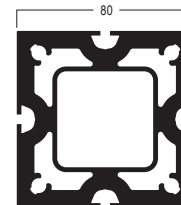

手摺サポート
DFL 100用
L 108 × W 9 × H 716 mm



DFL 431.21

スチール
水平耐荷重1,00 kN/m
コネクタ-ヘッド DFL 100 に取付ける
シリンダースクリュー-DFL 512/20付
L 108 × W 9 × H 716 mm
2.191 kg

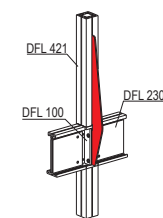
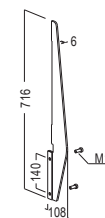

RAILING POSTS

OCTAmax 350

階段接合部分柱 内側



DFL 424.01

アルミニウム
内側
手摺コネクターDFL 464 / DFL 466用
1 × テンションロックアダプターM 1101 (下)
4 × ネジ M8 (上)
80 × 80 mm
長さ: 1112 mm
3.123 kg

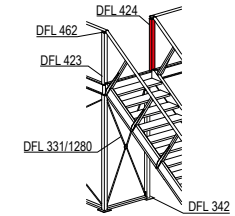
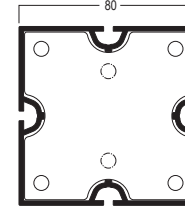

踊り場部分柱 80 × 80 mm



DFL 568.01

アルミニウム
手摺用
1 × テンションロックアダプターM 1101
1 × エンドキャップM 1034
80 × 80 mm
長さ: 1188 mm
3.186 kg

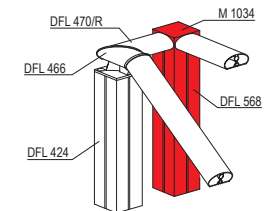
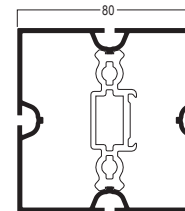

エンドキャップ

DFL 421用
L 80.3 × W 80.3 × H 3 mm



DFL 448.35

プラスチック
DFL 421用
2 × 皿ネジM5
M 1611/20
L 80.3 × W 80.3 × H 3 mm
0.024 kg

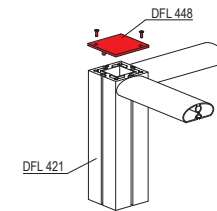
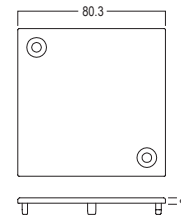

エンドキャップ

ポール80 × 80 mm用
L 80 × W 80 × H 3 mm



M 1034.35

プラスチック、ライトグレー
80 × 80 mm
M 1018 / M 1020、M 1059用
L 80 × W 80 × H 3 mm
0.021 kg

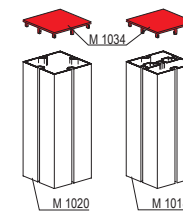
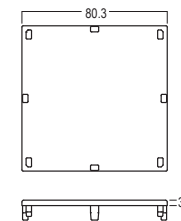

HANDRAIL CONNECTORS

OCTAmax 350

手摺接続コネクタ—

ストレート

L 90 × W 82 × H 77 mm

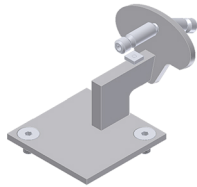

DFL 462.21

スチール
ストレート
階段上部で使用
2 × フィキシングネジ M8 DFL424/20
L 90 × W 82 × H 77 mm
0.548 kg

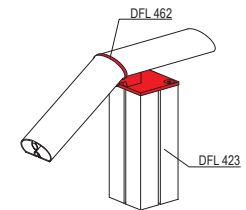
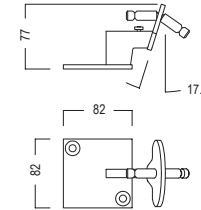

手摺コネクタ—

左

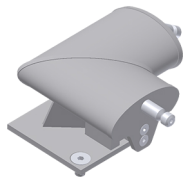

DFL 464/N.21

スチール
左
コーナー部品として使用 (上左)
2 × フィキシングネジ M8 DFL 424/20
1.133 kg

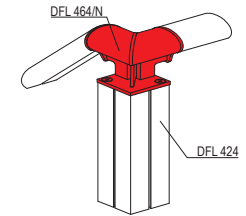
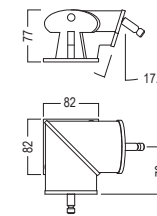

手摺コネクター
右

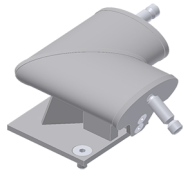

DFL 466/N.21

スチール
右
コーナー部品として使用(上右)
2 × フィキシングネジ M8 DFL 424/20
1.048 kg

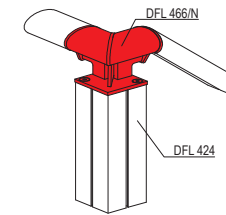
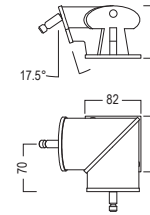

手摺パーツ
DFL 464/N / DFL 466/N用
76 × 31 mm



DFL 481.01

アルミニウム
手摺コネクター DFL 464/N / DFL 466/N用
1 × ハンマーヘッドボルト M 1145/Ha
2 × E 111/6 × 6 (M6)
L 590 × W 76 × H 31 mm
0.677 kg

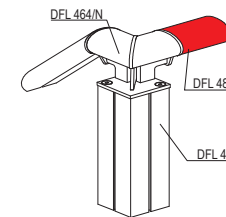
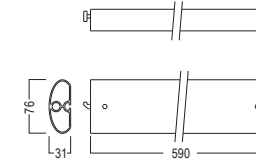

HANDRAIL CONNECTORS

OCTAmax 350

手摺パーツ

DFL 464/N / DFL 466/N用

76 × 31 mm

DFL 482.01

アルミニウム

手摺コネクター—DFL 464/N / DFL 466/N用

1 × ハンマーヘッドボルト M 1145/Ha

2 × E 111/6 × 6 (M6)

L 1580 × W 76 × H 31 mm

1.814 kg

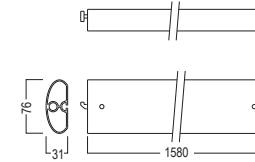

手摺パーツ

DFL 464/N / DFL 466/N 用

76 × 31 mm

DFL 483.01

アルミニウム

手摺コネクター—DFL 464/N / DFL 466/N用

1 × ハンマーヘッドボルト M 1145/Ha

2 × E 111/6 × 6 (M6)

L 2570 × W 76 × H 31 mm

2.95 kg

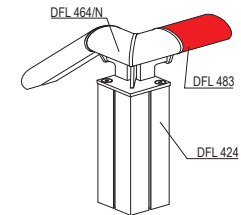
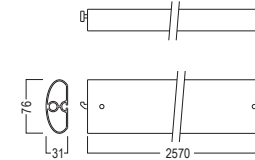

階段用手摺パーツ
DFL 418 / DFL 500用



DFL 435.01

アルミニウム
階段用手摺として、支柱DFL 418と階段パーツDFL 500
と組み合わせて使用
L 4860 × W 76 × H 31 mm
5.913 kg

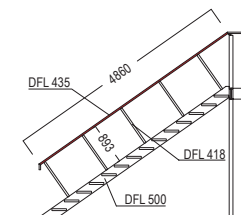
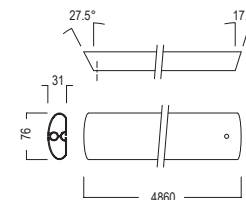

手摺パーツ
DFL 435用
階段先端部分

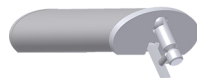

DFL 470.01

スチール/アルミニウム
先端用, 手摺部品DFL 435と共に使用
1 × エンドプレート DFL 410
1 × クランピングネジM6
L 76 × W 31 × H 120 mm
0.33 kg

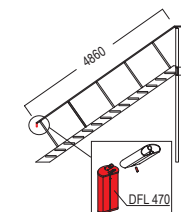
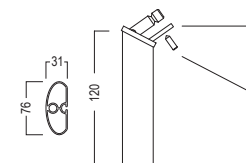

HANDRAIL CONNECTORS

OCTAmax 350

エンドプレート

DFL 470用

L 76 × W 31 × H 15 mm



DFL 410.21

スチール

DFL 470用

1 × クランピングネジM4

L 76 × W 31 × H 15 mm

0.055 kg

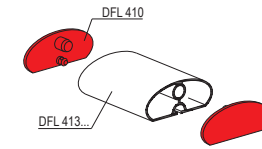
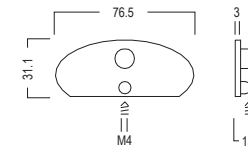

手摺パーツ
1 スパン
76 × 31 mm



DFL 401.01

アルミニウム
1 スパン
2 × ハンマーヘッドボルト M 1145
L 910 × W 76 × H 31 mm
1.071 kg

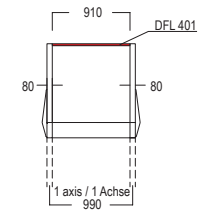
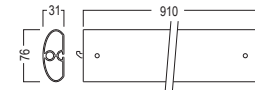

手摺パーツ
2 スパン
76 × 31 mm



DFL 402.01

アルミニウム
2 スパン
2 × ハンマーヘッドボルト M 1145
L 1900 × W 76 × H 31 mm
2.27 kg

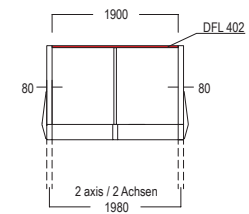
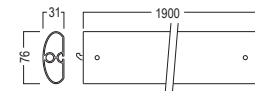

HANDRAIL EXTRUSIONS

OCTAmax 350

手摺パーツ
3 スパン
76 × 31 mm



DFL 403.01

アルミニウム
3 スパン
2 × ハンマーヘッドボルト M 1145
L 2890 × B 76 × H 31 mm
3.592 kg

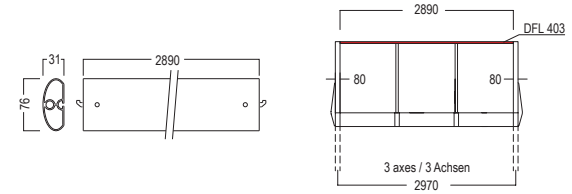

手摺パーツ
4 スパン
76 × 31 mm



DFL 404.01

アルミニウム
4 スパン
2 × ハンマーヘッドボルト M 1145
L 3880 × W 76 × H 31 mm
4.775 kg

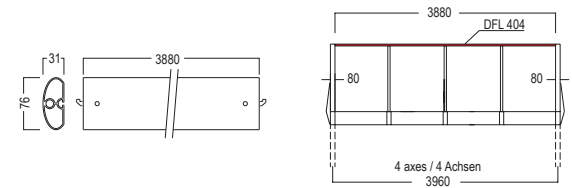

手摺パーツ

DFL 464/N / DFL 466/N 用
L 95 × W 76 × H 31 mm



DFL 427.01

アルミニウム

ハンドレールコネクターDFL 464/N / DFL 466/N用
1 × ハンマーヘッドボルトM 1145/Ha
2 × ネジE 111/6×6 (M6)
L 95 × W 76 × H 31 mm
0.122 kg

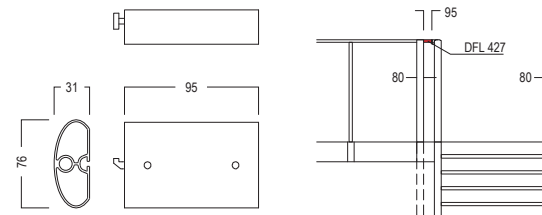

手摺パーツ

DFL 562用
76 × 31 mm



DFL 426.01

アルミニウム

DFL 562用
2 × ハンマーヘッドボルトM 1145
L 1405 × W 76 × H 31 mm
1.613 kg

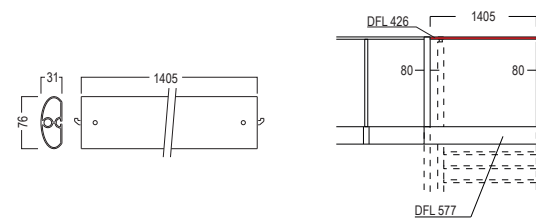

重要: 階段踊り場
パーツDFL 562用

HANDRAIL EXTRUSIONS

OCTAmax 350

手摺パーツ
DFL 562用
76 × 31 mm



DFL 428.01

アルミニウム
DFL 562用
2 × ハンマーヘッドボルトM 1145
L 1610 × W 76 × H 31 mm
1.848 kg

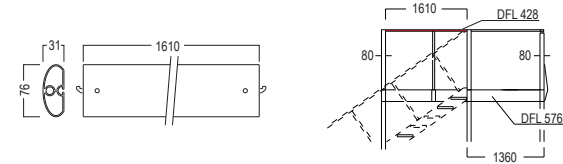

重要:階段踊り場
パーツDFL 562用

手摺パーツ
DFL 562用
76 × 31 mm



DFL 429.01

アルミニウム
DFL 562用
2 × ハンマーヘッドボルトM 1145
L 2600 × W 76 × H 31 mm
2.985 kg

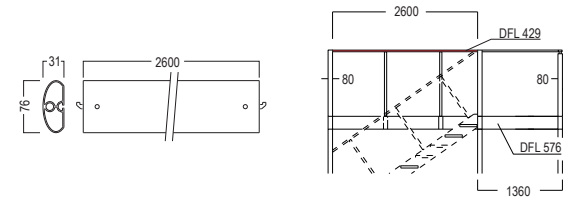

重要:階段踊り場
パーツDFL 562用

手摺パーツ
DFL 462 / DFL 562用
76 × 31 mm



DFL 440.01

アルミニウム
片側17.5° DFL 462、DFL 562用
1 × ハンマーヘッドボルト
M 1145, L 1315 × W 76 × H 31 mm
1.51 kg

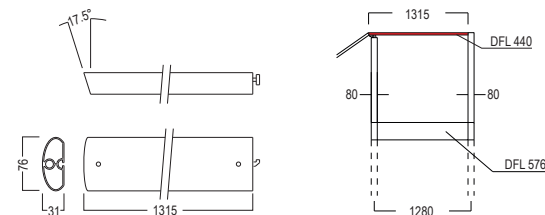

I 重要:階段踊り場
パーツDFL 562用

手摺パーツ
DFL 462用
76 × 31 mm



DFL 442.01

アルミニウム
片側17.5° DFL 462用
1 × ハンマーヘッドボルトM 1145
L 2015 × W 76 × H 31 mm
2.318 kg

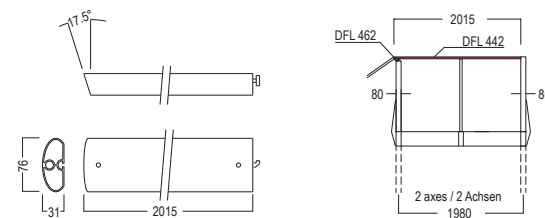

STAIRCASE CONNECTIONS

OCTAmax 350

手摺パーツ

DFL 464/N / DFL 466/N用
76 × 31 mm



DFL 483.01

アルミニウム

手摺コネクタ DFL 464/N / DFL 466/N用
1 × ハンマーヘッドボルト M 1145/Ha
2 × セットネジ E 111/6×6 (M6)
L 2570 × W 76 × H 31 mm
2.95 kg

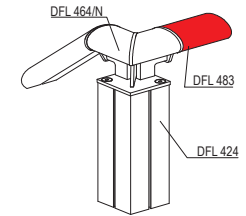
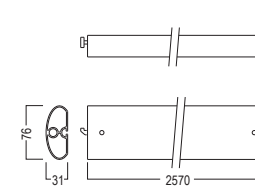

手摺パーツ

DFL 464/N / DFL 466/N用
L 2860 × W 76 × H 31 mm



DFL 456.01

アルミニウム

手摺コネクタ DFL 464/N / DFL 466/N用
1 × ハンマーヘッドネジ M 1145/Ha
2 × セットネジ E 111/6×6 (M6)
L 2860 × W 76 × H 31 mm
3.283 kg

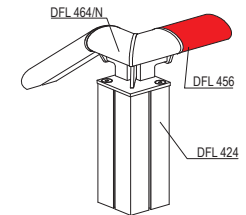
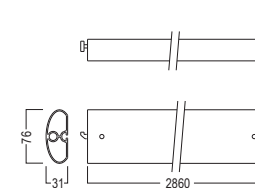

手摺パーツ
DFL 462用
76 × 31 mm



DFL 443.01

アルミニウム
片側17.5° DFL 462用
1 × ハンマーヘッドボルトM 1145
L 3005 × W 76 × H 31 mm
3.501 kg

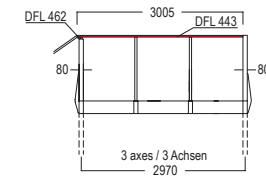
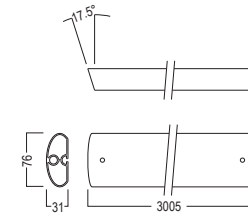

手摺パーツ
DFL 464/N / DFL 466/N用
L 3850 × W 76 × H 31 mm



DFL 457.01

アルミニウム
DFL 464/N / DFL 466/N用
1 × ハンマーヘッドボルト M 1145/Ha
2 × セットネジ E 111/6 × 6 (M6)
L 3850 × W 76 × H 31 mm
4.42 kg

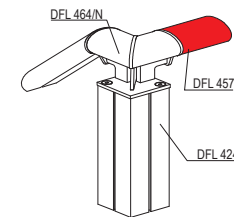
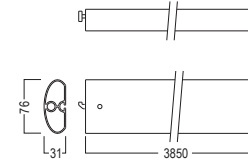

STAIRCASE CONNECTIONS

OCTAmax 350

手摺パーツ
DFL 462用
76 × 31 mm



DFL 444.01

アルミニウム
片側17.5° DFL 462用
1 × ハンマーヘッドボルトM 1145
L 3995 × W 76 × H 31 mm
4.683 kg

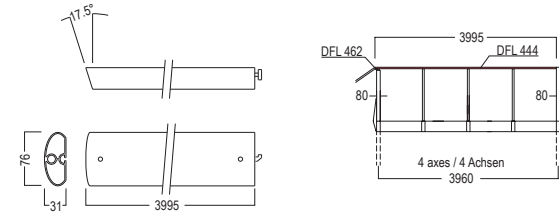

ビーム

16 × 32 mm
長さ: 640 mm



DFL 490.01

アルミニウム
Z 308使用
2 × テンションロック Z 961/13
16 × 32 mm
長さ: 640 mm
0.419 kg

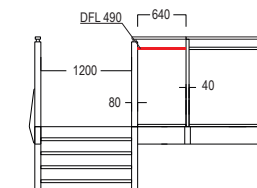
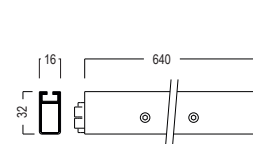

ビーム

16 × 32 mm
長さ: 682.5 mm



DFL 492.01

アルミニウム
階段踊り場用パーツDFL 562用
Z 308使用
2 × テンションロック Z 961/13
16 × 32 mm
長さ: 682.5 mm
0.473 kg

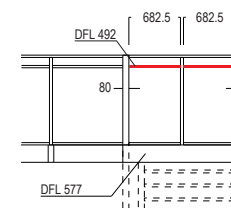
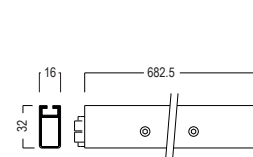

重要: 階段踊り場
パーツ DFL562と
組み合わせて使用

RAILING PARTS

OCTAmax 350

ビーム

16 × 32 mm

長さ: 930 mm



DFL 493.01

アルミニウム

Z 308使用

2 × テンションロック Z 961/13

16 × 32 mm

長さ: 930 mm

0.565 kg

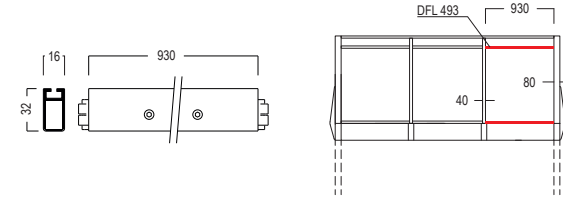

ビーム

16 × 32 mm

長さ: 950 mm



DFL 495.01

アルミニウム

Z 308使用

2 × テンションロック Z 961/13

16 × 32 mm

長さ: 950 mm

0.571 kg

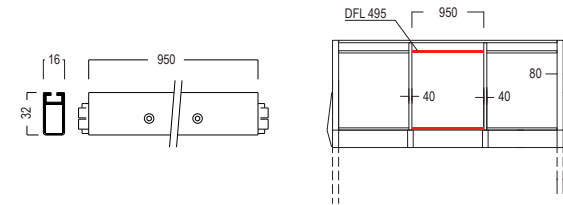

ビーム

16 × 32 mm
長さ: 1200 mm



DFL 496.01

アルミニウム
階段踊り場パーツ DFL 562用
Z 308使用
2 × テンションロック Z 961/13
16 × 32 mm,
長さ: 1200 mm
0.699 kg

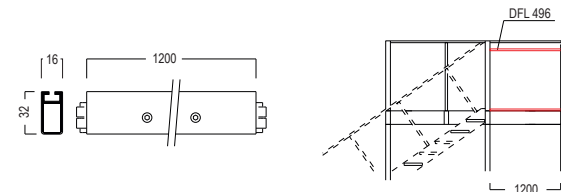

重要: 階段踊り場
パーツ DFL562と
組み合わせて使用

ガラスリテーナー

12 mm
L 45 × W 27.5 × H 63 mm



M 1467.39

亜鉛ダイカスト
システム溝4.3 mmに取り付けて使用
12 mm厚ガラス用
1 × M 1470/Ha (M8)
L 45 × W 27.5 × H 63 mm
0.265 kg

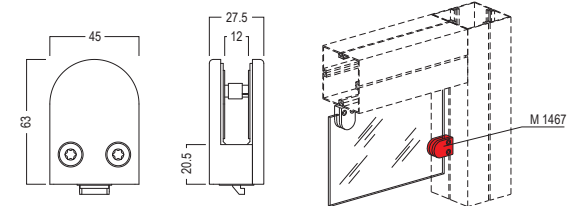

RAILING PARTS

OCTAmax 350

ガラスリテーナー

13.5 mm
L 67 × W 38 × H 55 mm



M 1492.39

亜鉛ダイカスト
13.5 mm厚ガラス用
システム溝 4.3 mmに取り付け使用
1 × M 1470/Ha (M8)
L 67 × W 38 × H 55 mm
0.459 kg

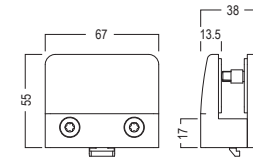

カバー

4 mm厚パネル用
長さ: 6000 mm

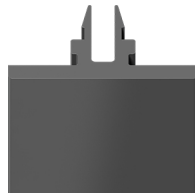

M 1844.35

プラスチック、半硬質
4 mm厚パネル用
長さ: 6000 mm
0.42 kg

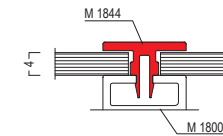
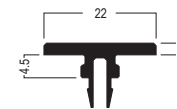

カバー
6 mm厚パネル用
長さ: 6000 mm

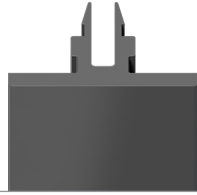

M 1846.35

プラスチック、半硬質
6 mm 厚パネル用
長さ: 6000 mm
0.51 kg

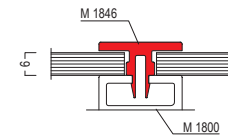
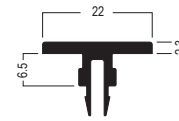

TOOLS

OCTAmax 350

六角レンチ
A/F 7
長さ: 190 mm



DFL 590.90

スチール
A/F 7,
長さ: 190 mm
0.072 kg

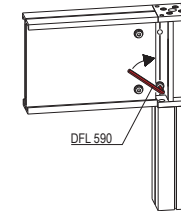
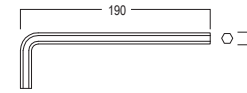

ラチェット
7 mm 3/8"
長さ: 193 mm



DFL 592.90

プラスチック/スチール
ビット付 7 mm 3/8",
長さ: 193 mm long 0.3 kg

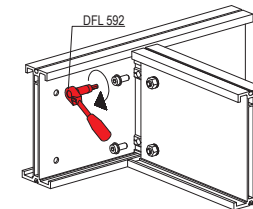
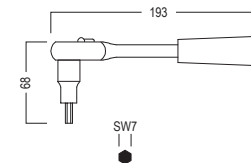

ベーシックモジュール

3 × 4

左階段



DFL 344L.90

アルミニウム
ベーシックモジュール3 × 4
W 7168 × H 3936 × D 4186 mm
775.975 kg



ベーシックモジュール

3 × 4

右階段



DFL 344R.90

アルミニウム
ベーシックモジュール3 × 4
W 7168 × H 3936 × D 4186 mm
776.06 kg



BASIC MODULES 3 × 4

OCTAmax 350

ベーシックモジュール

3 × 4
左階段



DFL 343L.90

アルミニウム
ベーシックモジュール3 × 4
W 3196 × H 3936 × D 8158 mm
776.021 kg

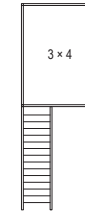

ベーシックモジュール

3 × 4
右階段



DFL 343R.90

アルミニウム
ベーシックモジュール3 × 4
W 3196 × H 3936 × D 8158 mm
776.106 kg

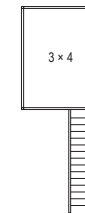

ベーシックモジュール
3 × 4 左階段
+ 拡張モジュール 3 × 4



DFL 384L.90

アルミニウム
ベーシックモジュール 3 × 4 左階段
+ 拡張モジュール 3 × 4
W 7168 × H 3936 × D 8146 mm
1060.683 kg

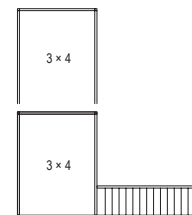

ベーシックモジュール
3 × 4 右階段
+ 拡張モジュール 3 × 4



DFL 384R.90

アルミニウム
ベーシックモジュール 3 × 4 右階段
+ 拡張モジュール 3 × 4
W 7168 × H 3936 × D 8146 mm
1060.768 kg

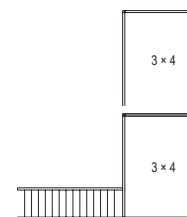

BASIC MODULES 3 × 4

OCTAmax 350

ベーシックモジュール
3 × 4 左階段
+ 拡張モジュール 3 × 4



DFL 383L.90

アルミニウム
ベーシックモジュール 3 × 4 左階段
+ 拡張モジュール 3 × 4
W 3196 × H 3936 × D 12119 mm
1060.729 kg

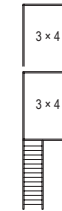

ベーシックモジュール
3 × 4 右階段
+ 拡張モジュール 3 × 4



DFL 383R.90

アルミニウム
ベーシックモジュール 3 × 4 右階段
+ 拡張モジュール 3 × 4
W 3196 × H 3936 × D 12119 mm
1060.814 kg

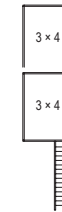

ベーシックモジュール

3 × 4 左階段

+ 拡張モジュール 3 × 4



DFL 644L.90

アルミニウム

ベーシックモジュール 3 × 4 左階段

+ 拡張モジュール 3 × 4

W 10138 × H 3936 × D 4186 mm

1020.073 kg



ベーシックモジュール

3 × 4 右階段

+ 拡張モジュール 3 × 4



DFL 644R.90

アルミニウム

ベーシックモジュール 3 × 4 右階段

+ 拡張モジュール 3 × 4

W 10138 × H 3936 × D 4186 mm

1020.158 kg

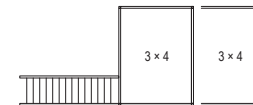

ベーシックモジュール

3 × 4 オクタマックス 350

ベーシックモジュール
3 × 4 左階段
+拡張モジュール 3 × 4



DFL 646L.90

アルミニウム
ベーシックモジュール 3 × 4 左階段
+拡張モジュール 3 × 4
W 6166 × H 3936 × D 8158 mm
1020.119 kg

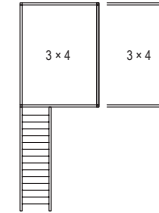

ベーシックモジュール
3 × 4 右階段
+拡張モジュール 3 × 4



DFL 646R.90

アルミニウム
ベーシックモジュール 3 × 4 右階段
+拡張モジュール 3 × 4
W 6166 × H 3936 × D 8158 mm
1020.204 kg



ベーシックモジュール
3 × 4 左階段
+ 拡張モジュール 4 × 4



DFL 744L.90

アルミニウム
ベーシックモジュール 3 × 4 左階段
+ 拡張モジュール 4 × 4
W 11128 × H 3936 × D 4186 mm
1079.491 kg



ベーシックモジュール
3 × 4 右階段
+ 拡張モジュール 4 × 4



DFL 744R.90

アルミニウム
ベーシックモジュール 3 × 4 右階段
+ 拡張モジュール 4 × 4
W 11128 × H 3936 × D 4186 mm
1080.624 kg



BASIC MODULES 3 × 4

OCTAmax 350

ベーシックモジュール

3 × 4 左階段

+ 拡張モジュール 4 × 4



DFL 747L.90

アルミニウム
ベーシックモジュール 3 × 4 左階段
+ 拡張モジュール 4 × 4
W 7156 × H 3936 × D 8158 mm
1080.585 kg

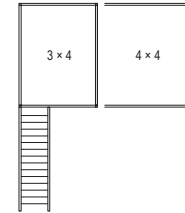

ベーシックモジュール

3 × 4 右階段

+ 拡張モジュール 4 × 4



DFL 747R.90

アルミニウム
ベーシックモジュール 3 × 4 右階段
+ 拡張モジュール 4 × 4
W 7156 × H 3936 × D 8158 mm
1080.67 kg

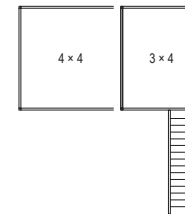

ベーシックモジュール

3 × 4 左階段

+ 拡張モジュール 4 × 4



DFL 743L.90

アルミニウム

ベーシックモジュール 3 × 4 左階段

+ 拡張モジュール 4 × 4

W 7156 × H 3936 × D 8158 mm

1078.716 kg

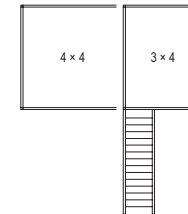

ベーシックモジュール

3 × 4 右階段

+ 拡張モジュール 4 × 4



DFL 743R.90

アルミニウム

ベーシックモジュール 3 × 4 右階段

+ 拡張モジュール 4 × 4

W 7156 × H 3936 × D 8158 mm

1078.716 kg

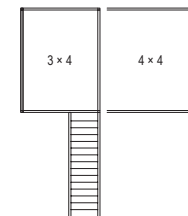

BASIC MODULES 3 × 4

OCTAmax 350

ベーシックモジュール 3 × 4 踊り場付



DFL 344PL.90

アルミニウム
ベーシックモジュール 3 × 4
踊り場付
W 5478 × H 3936 × D 5671 mm
904.524 kg

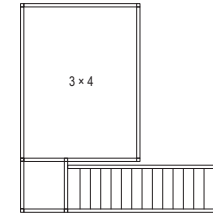

ベーシックモジュール 3 × 4 踊り場付



DFL 344PR.90

アルミニウム
ベーシックモジュール 3 × 4
踊り場付
W 5478 × H 3936 × D 5671 mm
904.609 kg

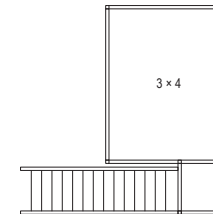

ベーシックモジュール
3 × 4 踊り場付



DFL 343PL.90

アルミニウム
ベーシックモジュール 3 × 4
踊り場付
W 5466 × H 3936 × D 4667 mm
904.478 kg

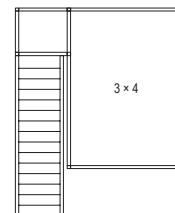

ベーシックモジュール
3 × 4 踊り場付



DFL 343PR.90

アルミニウム
ベーシックモジュール 3 × 4
踊り場付
W 5466 × H 3936 × D 4667 mm
904.563 kg

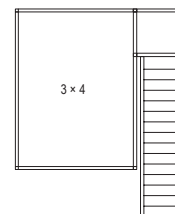

BASIC MODULES 3 × 4

OCTAmax 350

ベーシックモジュール
3 × 4、踊り場付
+ 拡張モジュール 3 × 4



DFL 388PL.90

アルミニウム
ベーシックモジュール 3 × 4
踊り場、延長モジュール 3 × 4
W 5478 × H 3936 × D 9631 mm
1189.232 kg



ベーシックモジュール
3 × 4、踊り場付
+ 拡張モジュール 3 × 4



DFL 388PR.90

アルミニウム
ベーシックモジュール 3 × 4 W 5478 × H
3936 × D 9631 mm 1189.317 kg

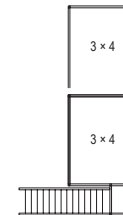

ベーシックモジュール
3 × 4, 踊り場付
+ 拡張モジュール 3 × 4



DFL 383PL.90

アルミニウム
ベーシックモジュール 3 × 4 踊り場付
+ 拡張モジュール 3 × 4
W 4681 × H 3936 × D 8146 mm
1189.186 kg

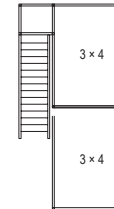

ベーシックモジュール
3 × 4, 踊り場付
+ 拡張モジュール 3 × 4



DFL 383PR.90

アルミニウム
ベーシックモジュール 3 × 4 踊り場付
+ 拡張モジュール 3 × 4
W 4681 × H 3936 × D 8146 mm
1189.271 kg

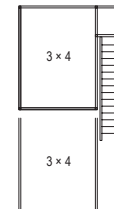

BASIC MODULES 3 × 4

OCTAmax 350

ベーシックモジュール
3 × 4 階段踊り場付
+ 拡張モジュール 3 × 4



DFL 644PL.90

アルミニウム
ベーシックモジュール 3 × 4 踊り場付
+ 拡張モジュール 3 × 4
W 6166 × H 3936 × D 5671 mm
148.622 kg

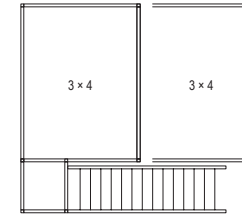

ベーシックモジュール
3 × 4 階段踊り場付
+ 拡張モジュール 3 × 4



DFL 644PR.90

アルミニウム
ベーシックモジュール 3 × 4 踊り場付
+ 拡張モジュール 3 × 4
W 6166 × H 3936 × D 5671 mm
1148.707 kg

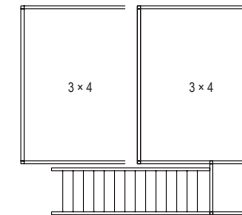

ベーシックモジュール
3 × 4 階段踊り場付
+ 拡張モジュール 3 × 4



DFL 383PLM.90

アルミニウム
ベーシックモジュール 3 × 4 階段踊り場付
+ 拡張モジュール 3 × 4
W 4681 × H 3936 × D 8146 mm
1184.804 kg

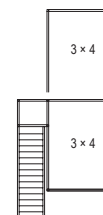

ベーシックモジュール
3 × 4 階段踊り場付
+ 拡張モジュール 3 × 4



DFL 383PRM.90

アルミニウム
ベーシックモジュール 3 × 4 階段踊り場付
+ 拡張モジュール 3 × 4
W 4681 × H 3936 × D 8146 mm
1184.889 kg



BASIC MODULES 3 × 4

OCTAmax 350

ベーベーシックモジュール
3 × 4 踊り場付
+ 拡張モジュール 3 × 4



DFL 646PL.90

アルミニウム
ベーシックモジュール 3 × 4 踊り場付
+ 拡張モジュール 3 × 4
W 7651 × H 3936 × D 5478 mm
1148.706 kg



ベーシックモジュール
3 × 4 踊り場付
+ 拡張モジュール 3 × 4



DFL 646PR.90

アルミニウム
ベーシックモジュール 3 × 4 踊り場付
+ 拡張モジュール 3 × 4
W 7651 × H 3936 × D 5478 mm
1148.791 kg

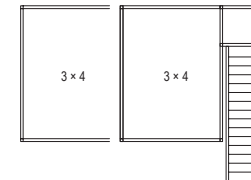

ベーシックモジュール
3 × 4 踊り場付
+ 拡張モジュール 4 × 4



DFL 744PL.90

アルミニウム
ベーシックモジュール 3 × 4 踊り場付
+ 拡張モジュール 4 × 4
W 7156 × H 3936 × D 5671 mm
1209.088 kg

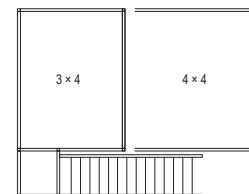

ベーシックモジュール
3 × 4 踊り場付
+ 拡張モジュール 4 × 4



DFL 744PR.90

アルミニウム
ベーシックモジュール 3 × 4 踊り場付
+ 拡張モジュール 4 × 4
W 7156 × H 3936 × D 5671 mm
1209.173 kg

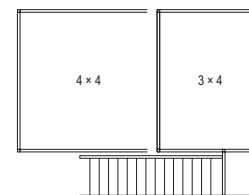

BASIC MODULES 3 × 4

OCTAmax 350

ベーシックモジュール
3 × 4 踊り場付
+ 拡張モジュール 4 × 4



DFL 744PLM.90

アルミニウム
ベーシックモジュール 3 × 4 踊り場付
+ 拡張モジュール 4 × 4
W 8488 × H 3936 × D 5671 mm
1204.706 kg



ベーシックモジュール
3 × 4 踊り場付
+ 拡張モジュール 4 × 4



DFL 744PRM.90

アルミニウム
ベーシックモジュール 3 × 4 踊り場付
+ 拡張モジュール 4 × 4
W 8488 × H 3936 × D 5671 mm
1204.791 kg



ベーシックモジュール
3 × 4 踊り場付
+ 拡張モジュール 4 × 4



DFL 747PL.90

アルミニウム
ベーシックモジュール 3 × 4 踊り場付
+ 拡張モジュール 4 × 4
W 8641 × H 3936 × D 5478 mm
1209.042 kg

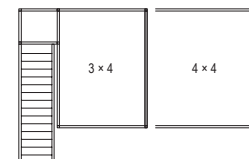

ベーシックモジュール
3 × 4 踊り場付
+ 拡張モジュール 4 × 4



DFL 747PR.90

アルミニウム
ベーシックモジュール 3 × 4 踊り場付
+ 拡張モジュール 4 × 4
W 8641 × H 3936 × D 5478 mm
1209.127 kg

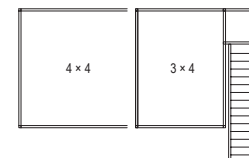

BASIC MODULES 4 × 4

OCTAmax 350

ベーシックモジュール
4 × 4 左階段
+ 拡張モジュール 3 × 4



DFL 474L.90

アルミニウム
ベーシックモジュール 4 × 4 左階段
+ 拡張モジュール 3 × 4
W 11128 × H 3936 × D 4186 mm
1083.726 kg

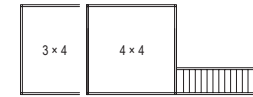

ベーシックモジュール
4 × 4 右階段
+ 拡張モジュール 3 × 4



DFL 474R.90

アルミニウム
ベーシックモジュール 4 × 4 右階段
+ 拡張モジュール 3 × 4
W 11128 × H 3936 × D 4186 mm
1083.811 kg



ベーシックモジュール
4 × 4 左階段
+ 拡張モジュール 3 × 4



DFL 477L.90

アルミニウム
ベーシックモジュール 4 × 4 左階段
+ 拡張モジュール 3 × 4
W 7156 × H 3936 × D 8158 mm
1083.726 kg

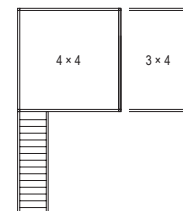

ベーシックモジュール
4 × 4 右階段
+ 拡張モジュール 3 × 4



DFL 477R.90

アルミニウム
ベーシックモジュール 4 × 4 右階段
+ 拡張モジュール 3 × 4
W 7156 × H 3936 × D 8158 mm
1083.811 kg

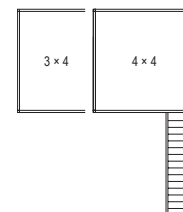

BASIC MODULES 4 × 4

OCTAmax 350

ベーシックモジュール

4 × 4

+ 拡張モジュール 3 × 4



DFL 474LM.90

アルミニウム
ベーシックモジュール 4 × 4
+ 拡張モジュール 3 × 4
W 7156 × H 3936 × D 8158 mm
1081.57 kg

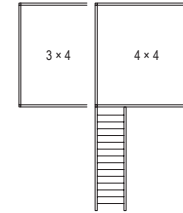

ベーシックモジュール

4 × 4

+ 拡張モジュール 3 × 4



DFL 474RM.90

アルミニウム
ベーシックモジュール 4 × 4
+ 拡張モジュール 3 × 4
W 7156 × H 3936 × D 8158 mm
1081.57 kg

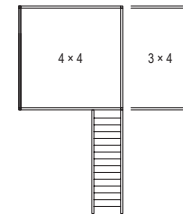

ベーシックモジュール

4 × 4
左階段



DFL 444L.90

アルミニウム
ベーシックモジュール 4 × 4 左階段
W 8158 × H 3936 × D 4186 mm
839.628 kg



ベーシックモジュール

4 × 4
右階段



DFL 444R.90

アルミニウム
ベーシックモジュール 4 × 4 右階段
W 8158 × H 3936 × D 4186 mm
839.713 kg



BASIC MODULES 4 × 4

OCTAmax 350

ベーシックモジュール

4 × 4 左階段

+ 拡張モジュール 4 × 4



DFL 844L.90

アルミニウム

ベーシックモジュール 4 × 4 左階段

+ 拡張モジュール 4 × 4

W 4186 × H 3936 × D 12118 mm

1144.192 kg



BASIC MODULE

4 × 4 右階段

+ 拡張モジュール 4 × 4



DFL 844R.90

アルミニウム

ベーシックモジュール 4 × 4 右階段

+ 拡張モジュール 4 × 4

W 4186 × H 3936 × D 12118 mm

1144.277 kg



ベーシックモジュール
4 × 4 左階段
+ 拡張モジュール 4 × 4



DFL 848L.90

アルミニウム
ベーシックモジュール 4 × 4 左階段
+ 拡張モジュール 4 × 4
W 8146 × H 3936 × D 8158 mm
1144.192 kg

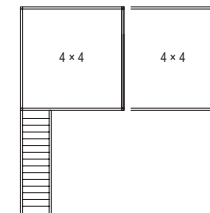

ベーシックモジュール
4 × 4 右階段
+ 拡張モジュール 4 × 4



DFL 848R.90

アルミニウム
ベーシックモジュール 4 × 4 右階段
+ 拡張モジュール 4 × 4
W 8146 × H 3936 × D 8158 mm
1144.277 kg

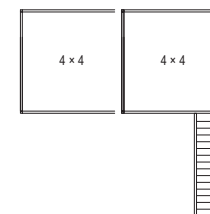

BASIC MODULES 4 × 4

OCTAmax 350

ベーシックモジュール

4 × 4 踊り場付

+ 拡張モジュール 3 × 4



DFL 474PL.90

アルミニウム
ベーシックモジュール 4 × 4 踊り場付
+ 拡張モジュール 3 × 4
W 7156 × H 3936 × D 5671 mm 1212.23 kg

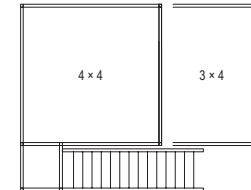

ベーシックモジュール

4 × 4 踊り場付

+ 拡張モジュール 3 × 4



DFL 474PR.90

アルミニウム
ベーシックモジュール 4 × 4 踊り場付
+ 拡張モジュール 3 × 4
W 7156 × H 3936 × D 5671 mm
1212.315 kg

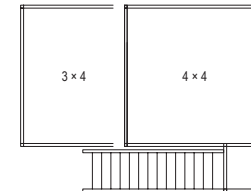

ベーシックモジュール
4 × 4 踊り場付
+ 拡張モジュール 3 × 4



DFL 474PLM.90

アルミニウム
ベーシックモジュール 4 × 4 踊り場付
+ 拡張モジュール 3 × 4
W 8488 × H 3936 × D 5671 mm
1207.848 kg



ベーシックモジュール
4 × 4 踊り場付
+ 拡張モジュール 3 × 4



DFL 474PRM.90

アルミニウム
ベーシックモジュール 4 × 4 踊り場付
+ 拡張モジュール 3 × 4
W 8488 × H 3936 × D 5671 mm
1207.933 kg

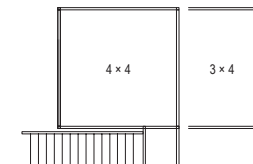

BASIC MODULES 4 × 4

OCTAmax 350

ベーシックモジュール

4 × 4 踊り場付

+ 拡張モジュール 3 × 4



DFL 477PL.90

アルミニウム
ベーシックモジュール 4 × 4 踊り場付
+ 拡張モジュール 3 × 4
W 8641 × H 3936 × D 5478 mm
1212.23 kg

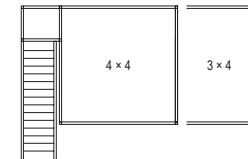

ベーシックモジュール

4 × 4 踊り場付

+ 拡張モジュール 3 × 4



DFL 477PR.90

アルミニウム
ベーシックモジュール 4 × 4 踊り場付
+ 拡張モジュール 3 × 4
W 8641 × H 3936 × D 5478 mm
1212.315 kg

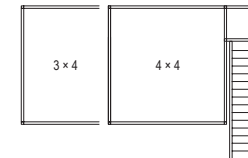

ベーシックモジュール
4 × 4 踊り場付



DFL 444PL.90

アルミニウム
ベーシックモジュール 4 × 4 踊り場付
W 5478 × H 3936 × D 5671 mm
968.132 kg

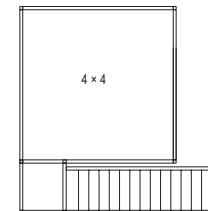

ベーシックモジュール
4 × 4 踊り場付



DFL 444PR.90

アルミニウム
ベーシックモジュール 4 × 4 踊り場付
W 5478 × H 3936 × D 5671 mm
968.217 kg

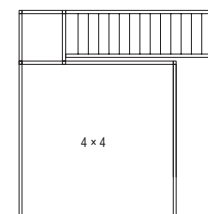

BASIC MODULES 4 × 4

OCTAmax 350

ベーシックモジュール
4 × 4 踊り場付
+ 拡張モジュール 4 × 4



DFL 844PL.90

アルミニウム
ベーシックモジュール4 × 4 踊り場付
+ 拡張モジュール 4 × 4
W 5671 × H 3936 × D 9245 mm
272.696 kg

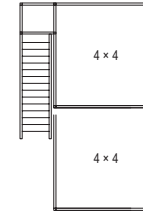

ベーシックモジュール
4 × 4 踊り場付
+ 拡張モジュール 4 × 4



DFL 844PR.90

アルミニウム
ベーシックモジュール4 × 4 踊り場付
+ 拡張モジュール 4 × 4
W 5671 × H 3936 × D 9245 mm
1272.781 kg

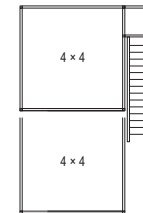

ベーシックモジュール

4 × 4 踊り場付

+ 拡張モジュール 4 × 4



DFL 848PL.90

アルミニウム
ベーシックモジュール4 × 4 踊り場付
+ 拡張モジュール 4 × 4
W 9631 × H 3936 × D 5478 mm
1272.696 kg

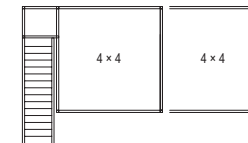

BASIC MODULE

4 × 4 踊り場付

+ 拡張モジュール 4 × 4



DFL 848PR.90

アルミニウム
ベーシックモジュール4 × 4 踊り場付
+ 拡張モジュール 4 × 4
W 9631 × H 3936 × D 5478 mm
1272.781 kg

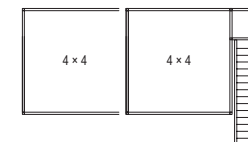

EXTENSION MODULES

OCTAmax 350

延長モジュール

3 × 4

4033 × 3936 × 3196 mm



DFL 34EM1.90

アルミニウム

手摺高さ 1150 mm 用手摺用支柱、手摺含む
フロア(木材) (2 x 19 mm)、手摺インフィルは含まれません
W 4033 × H 3936 × D 3196 mm
294.316 kg



延長モジュール

3 × 4

4186 × 3936 × 3034 mm



DFL 34EM2.90

アルミニウム

手摺高さ 1150 mm 用手摺用支柱、手摺含む
フロア(木材) (2 x 19 mm)、手摺インフィルは含まれません
W 4186 × H 3936 × D 3034 mm
259.662 kg

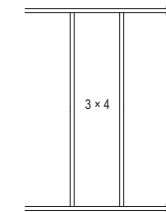

拡張モジュール

4 × 4

4186 × 3936 × 4033 mm



DFL 44EM1.90

アルミニウム
手摺高さ 1150 mm 用手摺用支柱、手摺含む
フロア(木材) (2 x 19 mm)、手摺インフィルは含まれません
W 4186 × H 3936 × D 4033 mm
320.557 kg

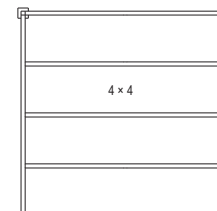

テクニカルインフォメーション

M-DFL-1.0 二階建て組立てインストラクション	83
TI-DFL-1.0 基本設計	93
TI-DFL-1.1 基本設計	94
TI-DFL-1.2 基本設計	95
TI-DFL-1.3 基本設計	96
TI-DFL-1.4 基本設計	97
TI-DFL-1.7 オクタマックス 350 - 基本設計	98
TI-DFL-2.0 オクタマックス 350 - 天井構造	99
TI-DFL-2.1 オクタマックス 350 - 天井構造	100
TI-DFL-3.0 オクタマックス 350 - 基本構造	101
TI-DFL-3.1 オクタマックス 350 - 基本構造	102

TI-DFL-3.2 オクタマックス 350 - 化粧壁面取付方法とサポートビーム	103
TI-DFL-3.3 オクタマックス 350 - 階段手すりパネル例	104
TI-DFL-3.4 オクタマックス 350 - ビームトップカバー例	105
TI-DFL-4.0 オクタマックス 350 - 硬い板「クロス補強の代用として使用」	106
TI-DFL-4.1 オクタマックス 350 - 硬い板「「クロス補強の代用として使用」	107
TI-DFL-5.0 床板設定	108
TI-DFL-5.1 床板設計	109
TI-DFL-6.0 ガラス手すりパネル 13,5 mm	110
TI-DFL-6.1 ガラス手摺パネル 13,5 mm	111
TI-DFL-6.2 M 1492 ガラスヒンジ	112



1

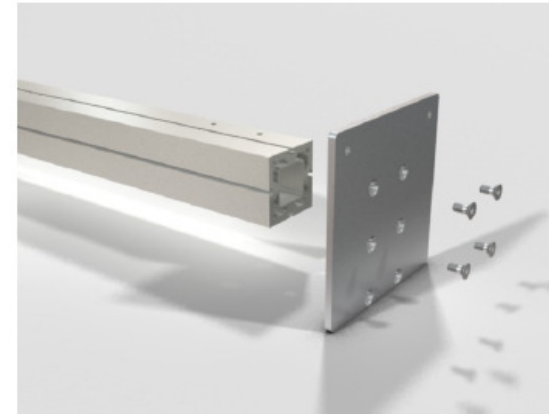

2

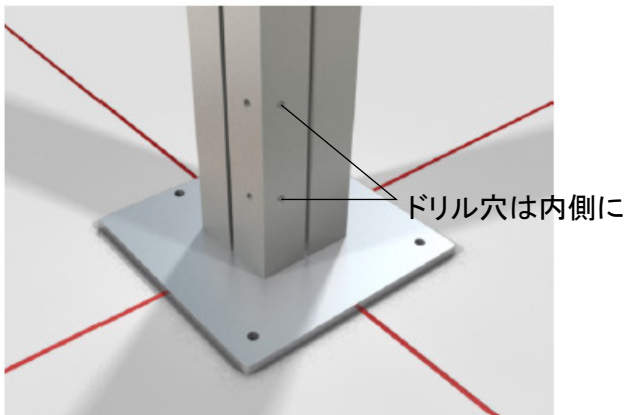

3

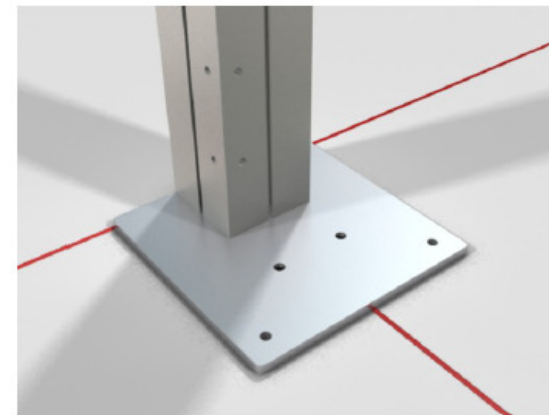

4

M-DFL-1.0

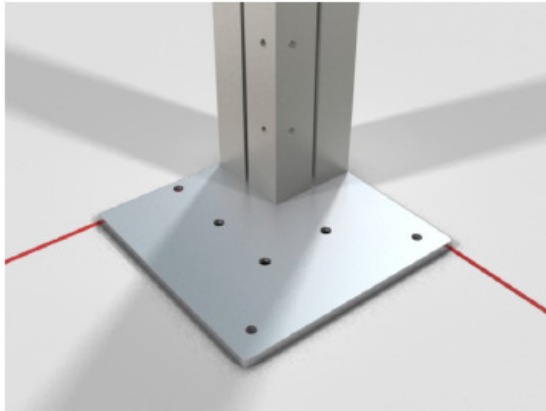

5

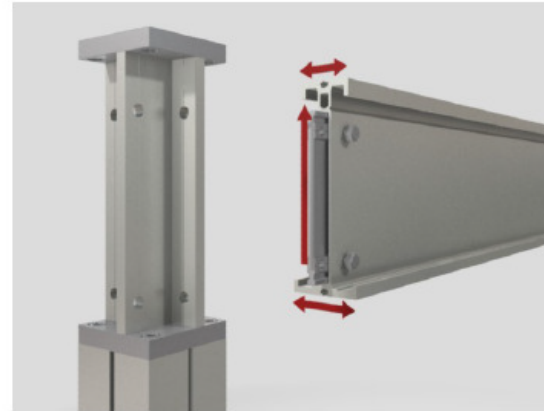

6

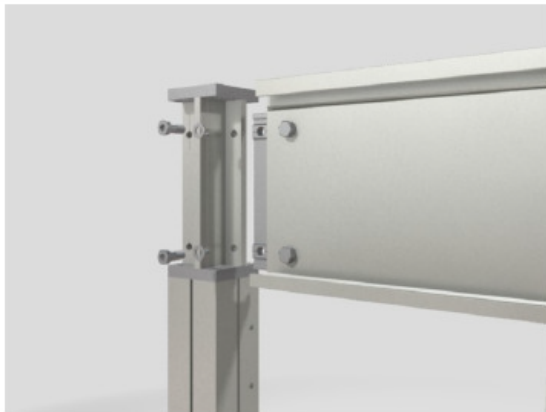

7

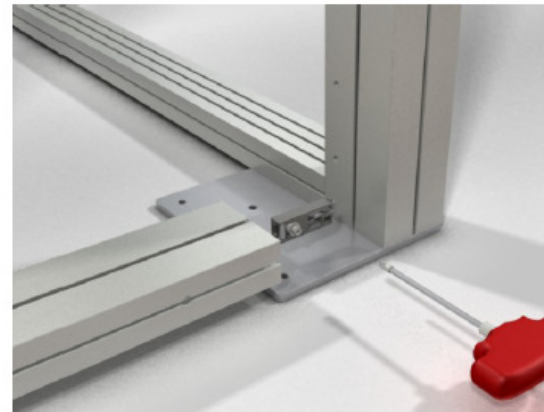

8



9

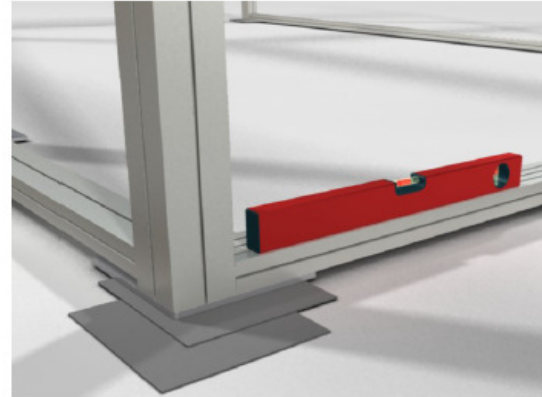

10



11

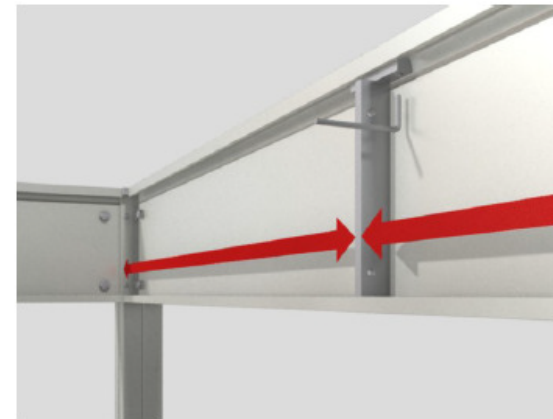

12

M-DFL-1.0



13

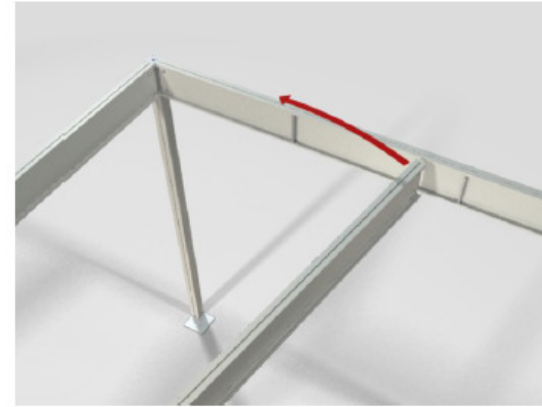

14

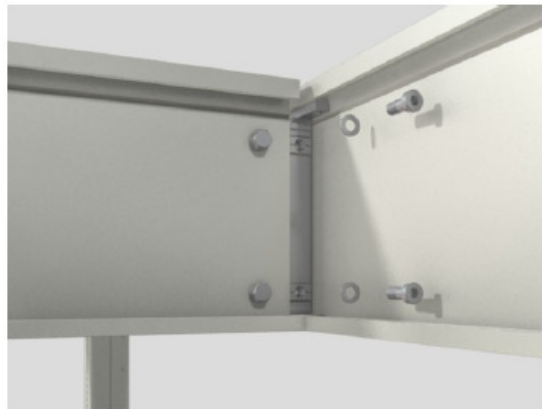

15



16

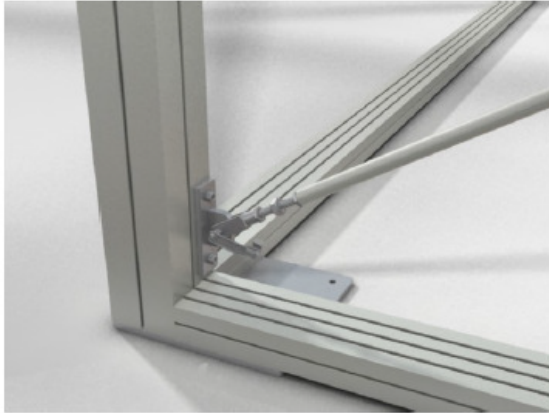

17

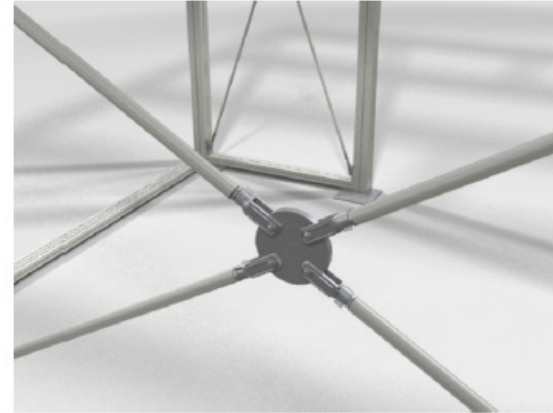

18

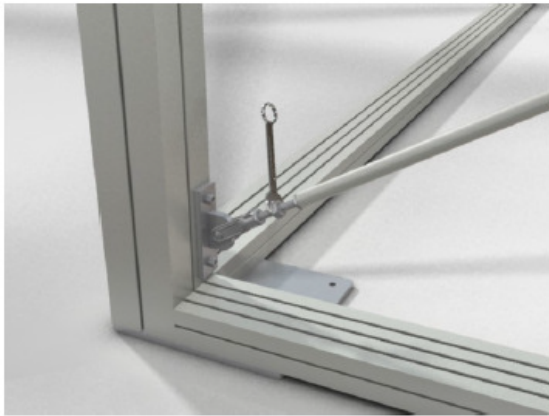

19

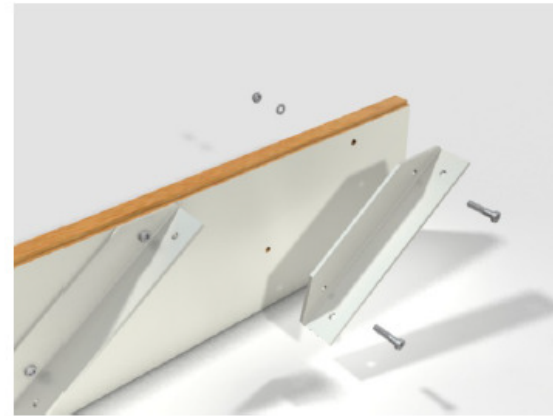

20

M-DFL-1.0

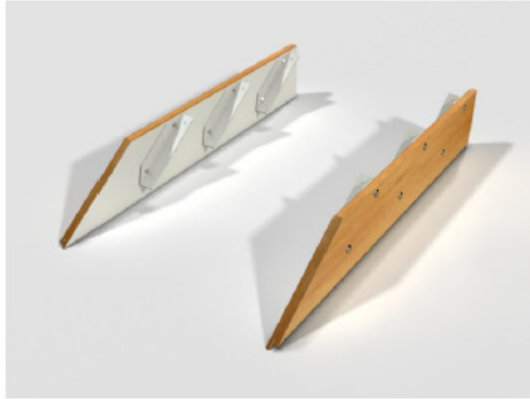

21

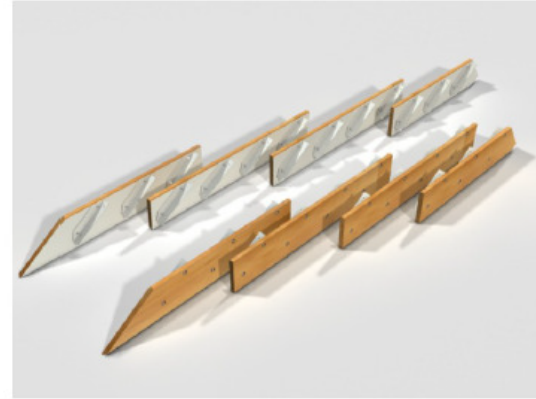

22



23

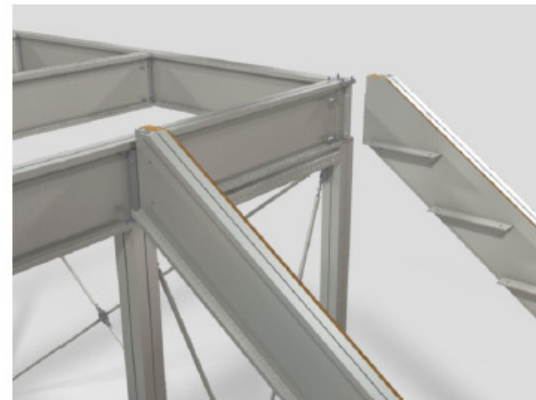

24

25



26



27



28

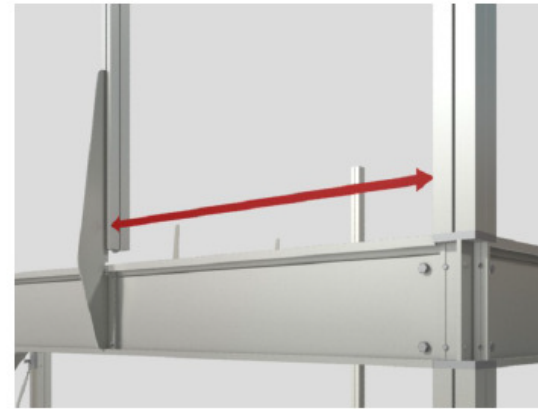

M-DFL-1.0

29

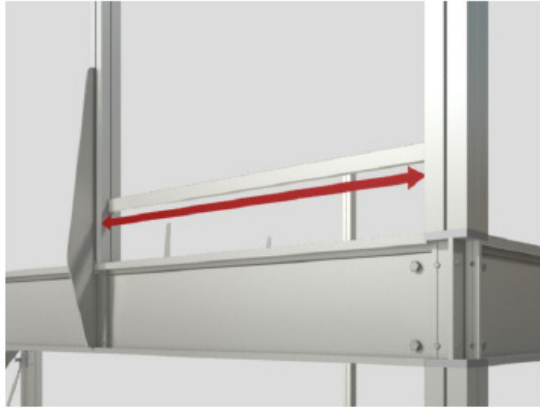

30

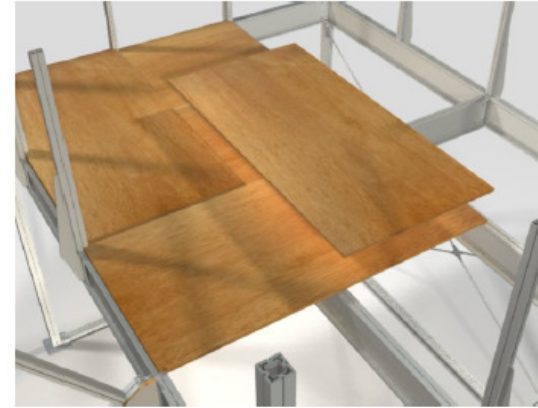

31

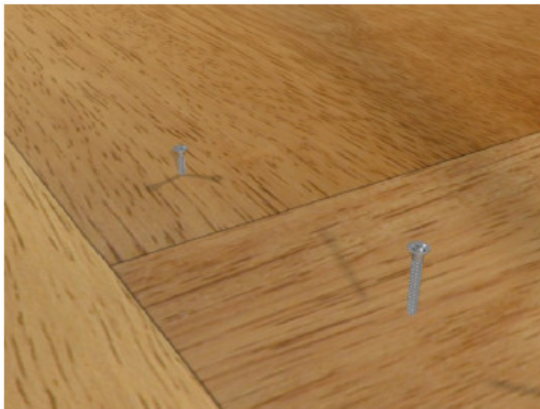

32

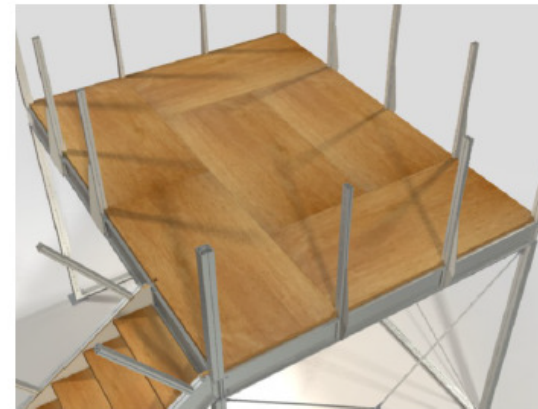

33



34

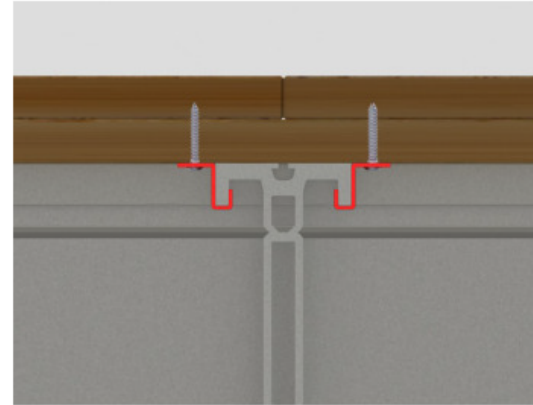

35



36



M-DFL-1.0



37



38



39



40

PLANNING BASES "STANDARD MEASUREMENTS"

TI-DFL-1.3

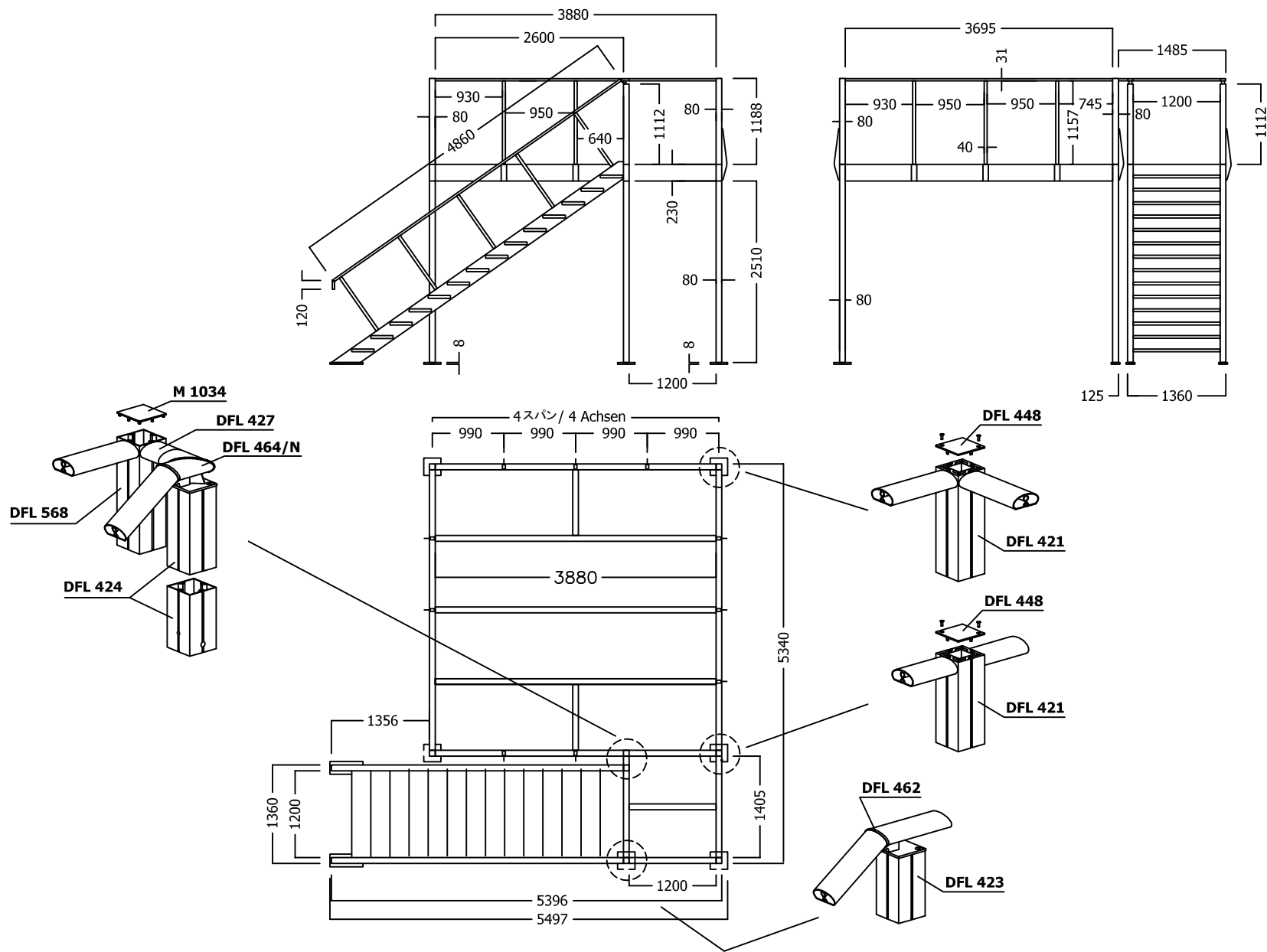

TI-DFL-1.3 EW 3204.05 - 29.09.08/WG, geä. 13.12.11/ED - 01/2013 shift

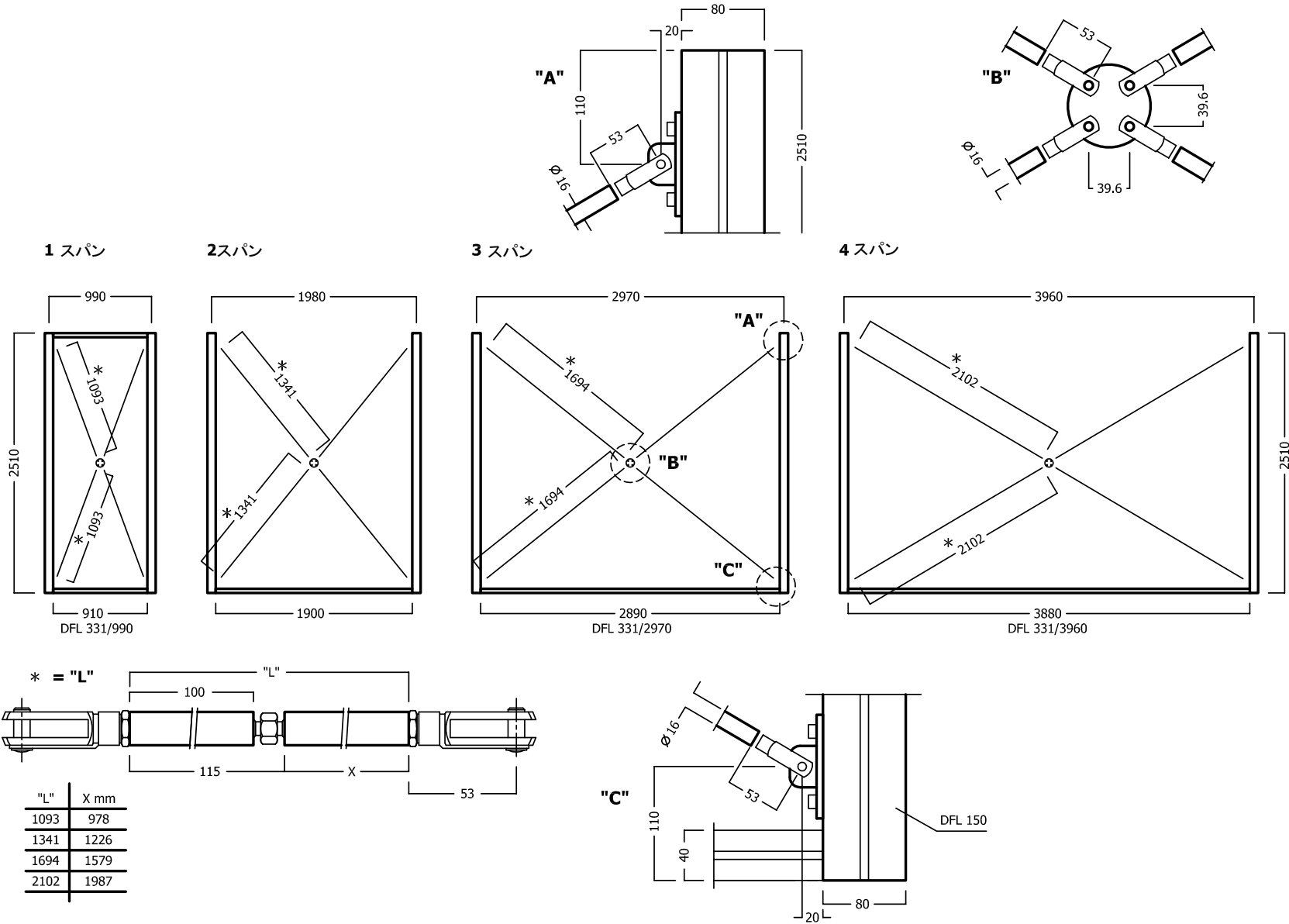

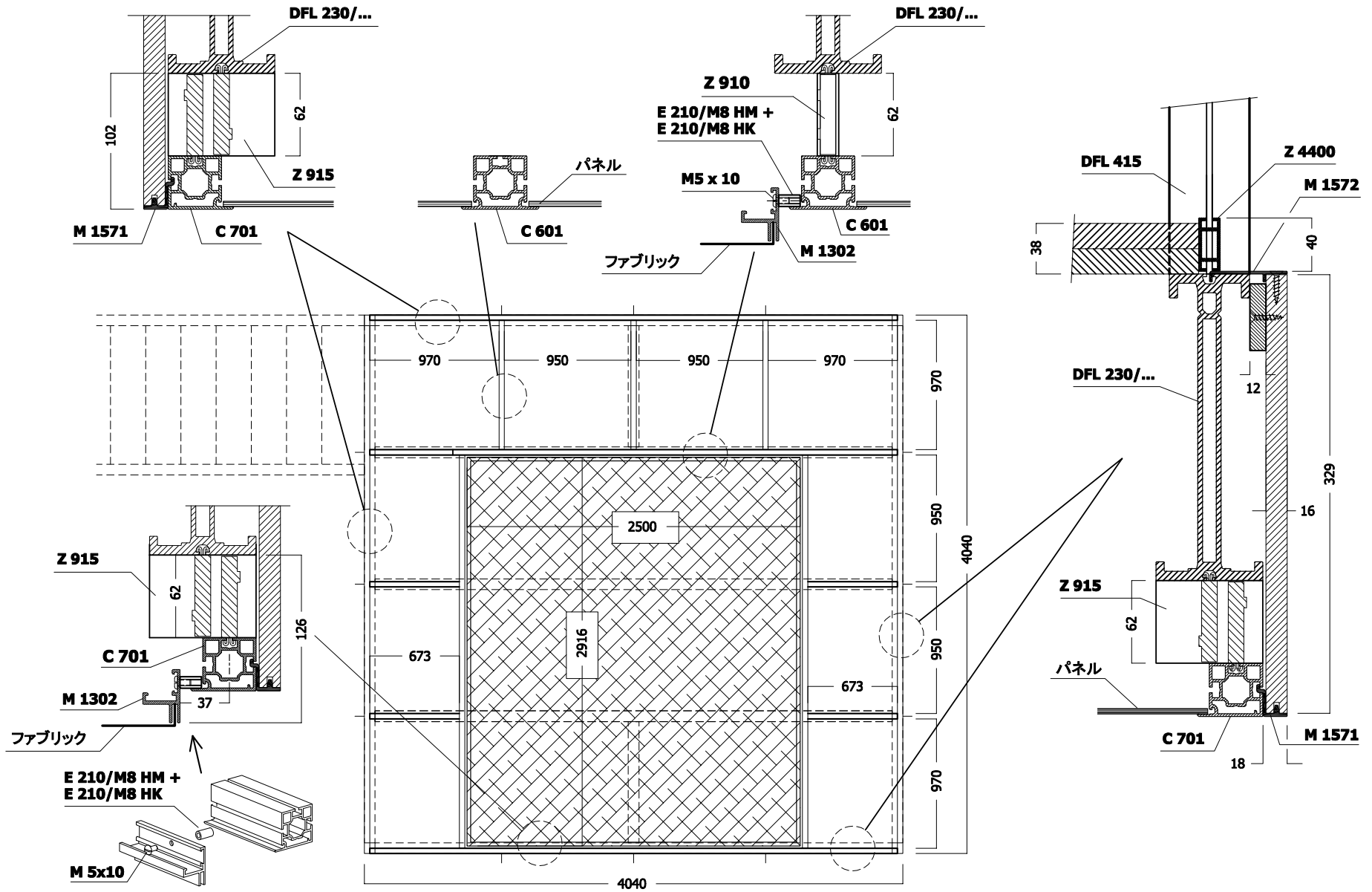

TI-DFL-2.0 EW 3307.00 - 27.05.09/WG, geä. 30.10.09/WG - 11/2009 shift

OCTAmax 350 Solution for ceiling system "suspended ceiling" for basic module 4 x 4 m

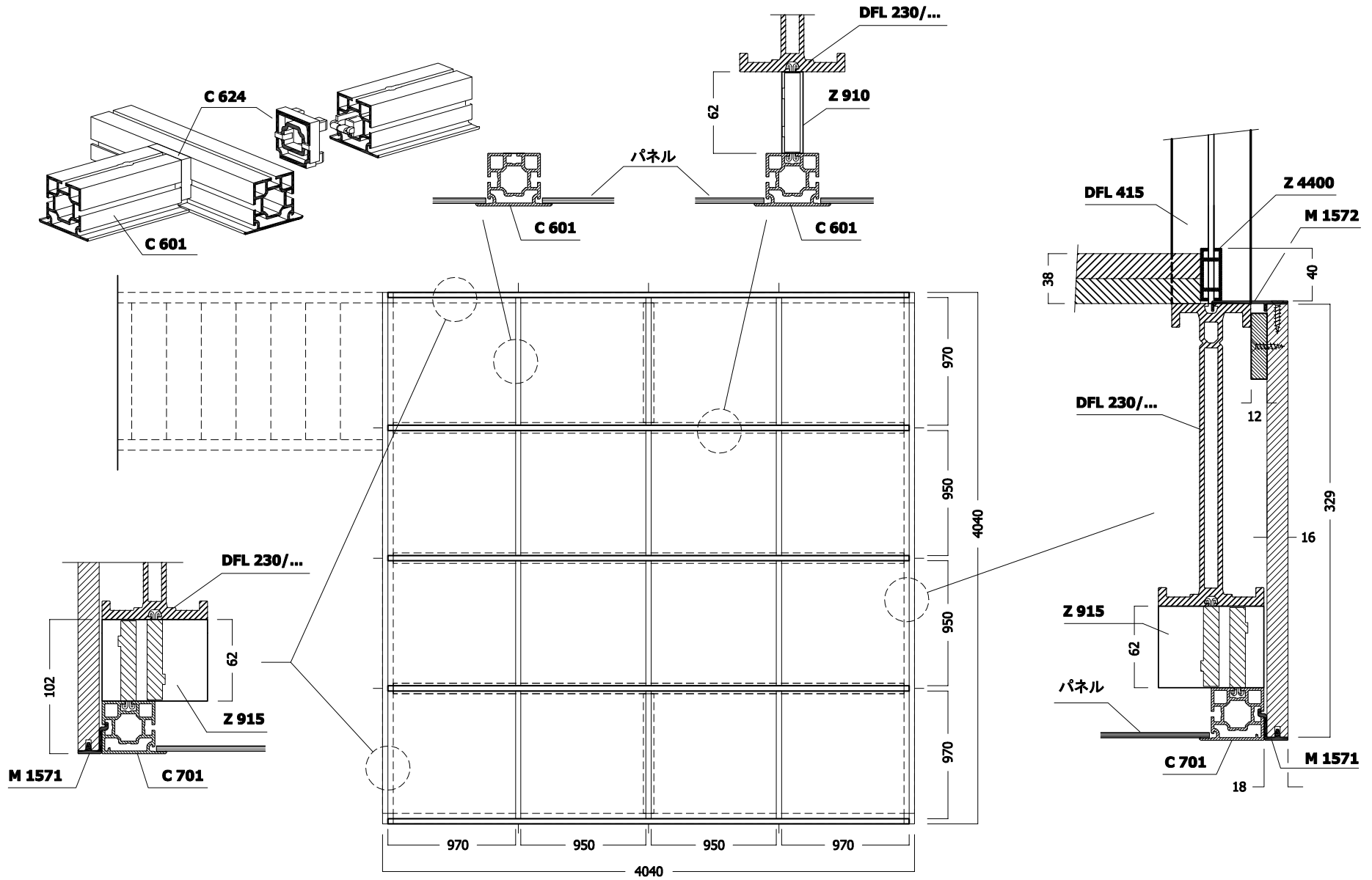

TI-DFL-2.1 EW 3307.01 - 27.05.09/WG, geä. 30.10.09/WG - 11/2009 shift

コネクターヘッド DFL100

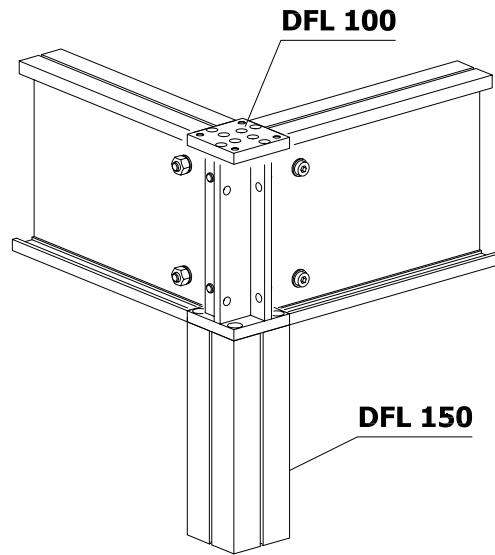
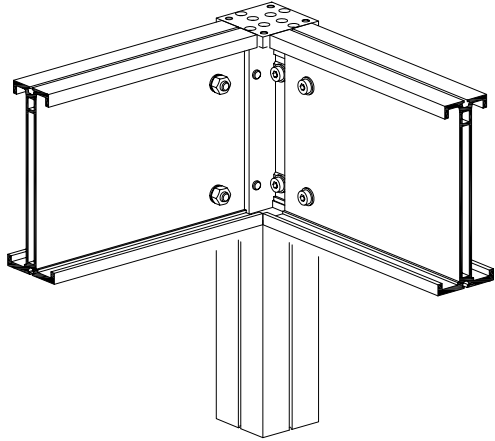

中間ビーム取付け

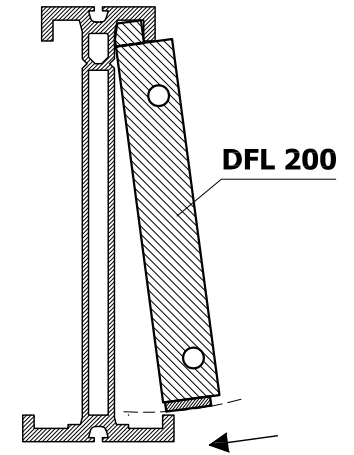
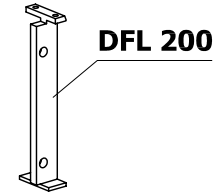
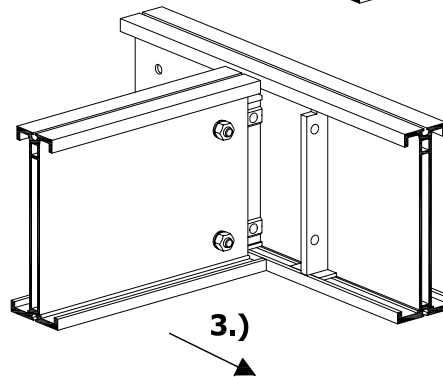
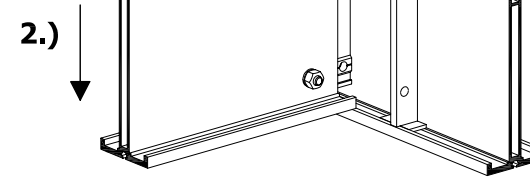
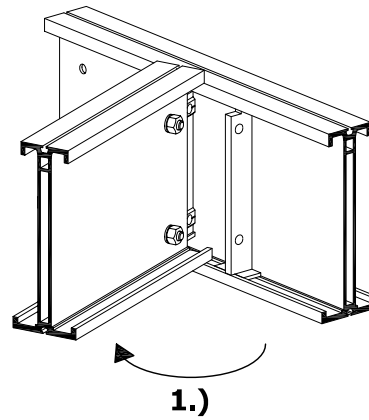

階段ストリンガー DFL502

設置例

ビームに引っ掛けて取付ける

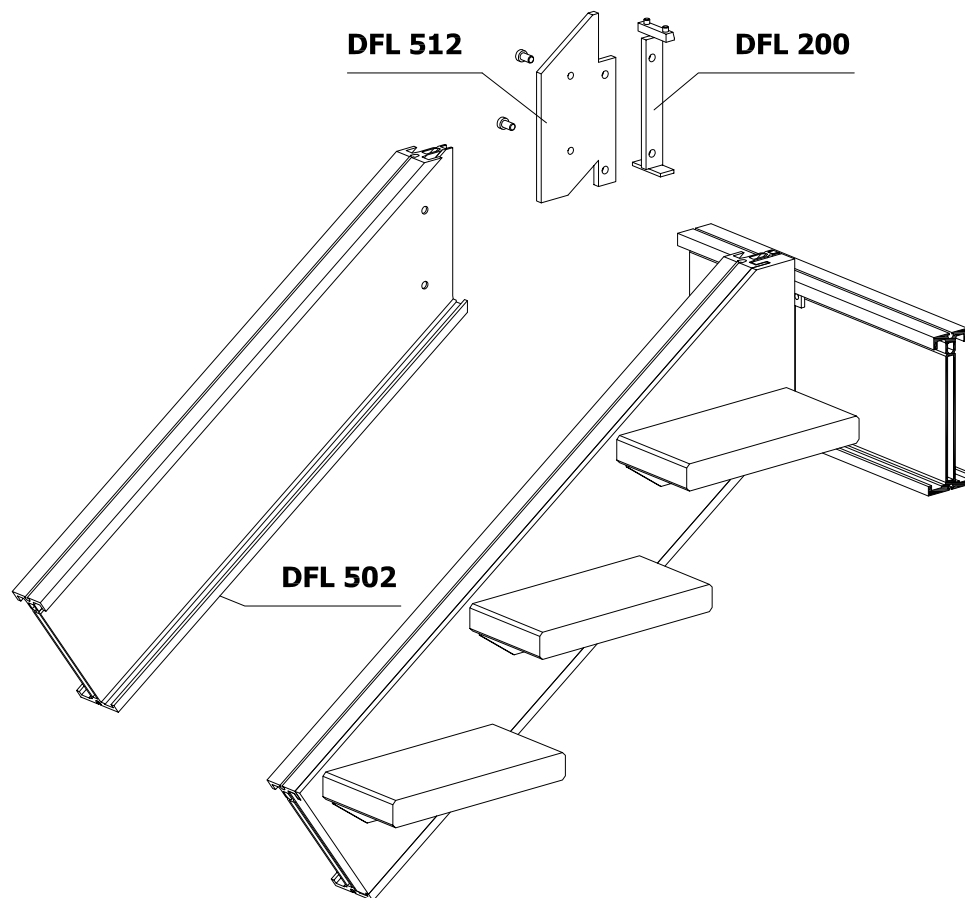

コネクターヘッドに引っ掛けて取付ける

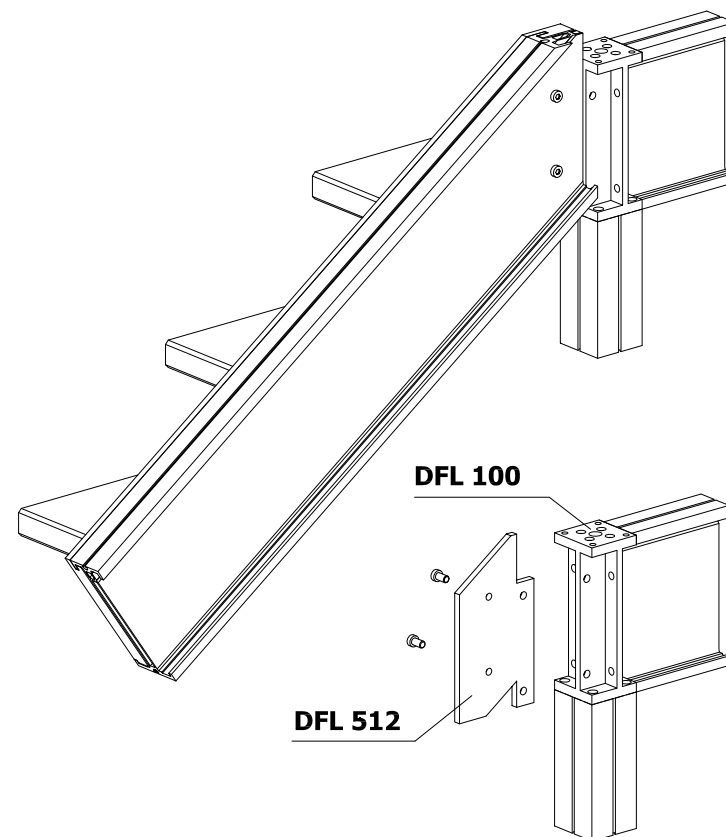

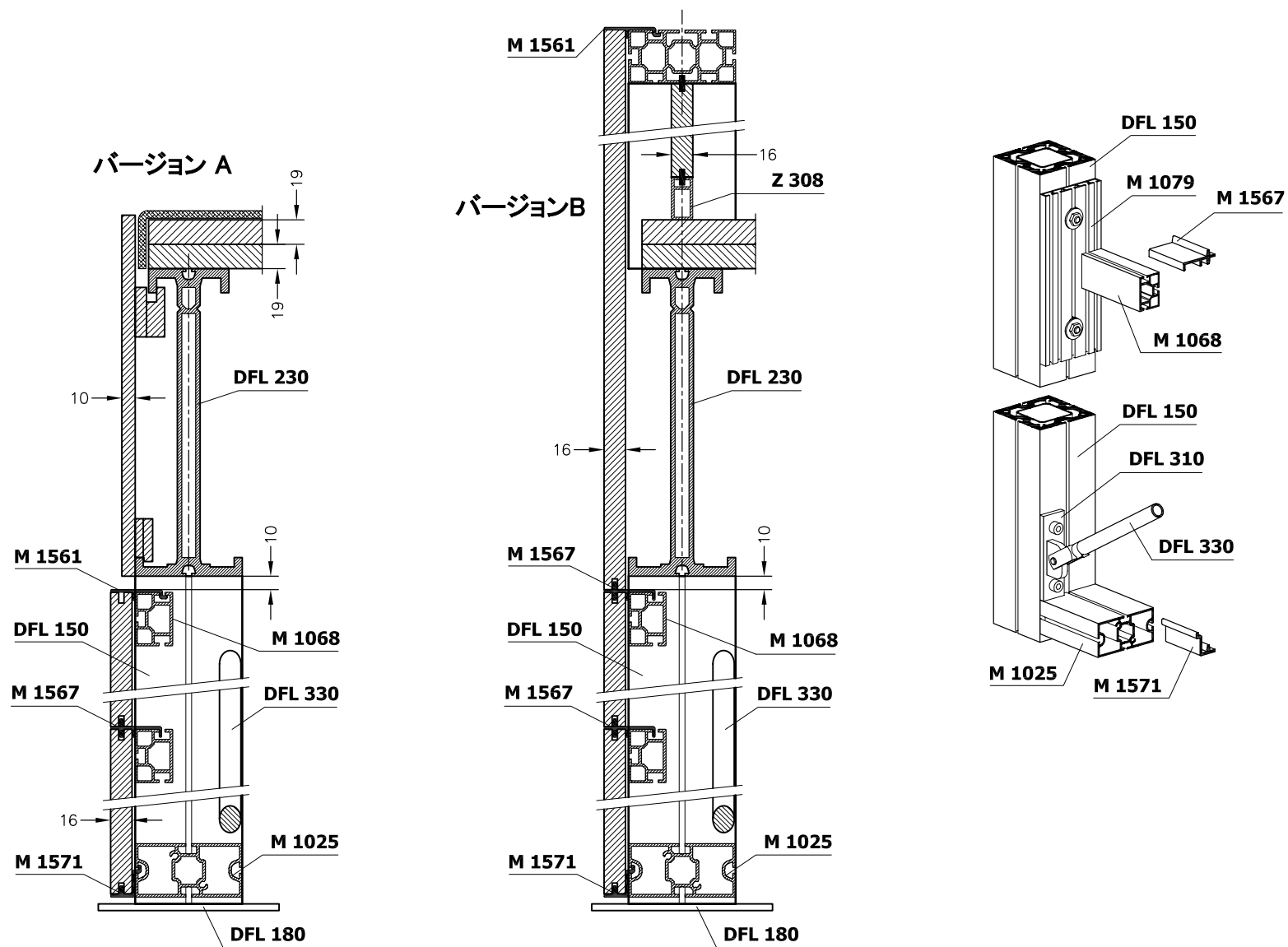

オクタマックス350 階段手すりパネル例
TI-DFL-3.3

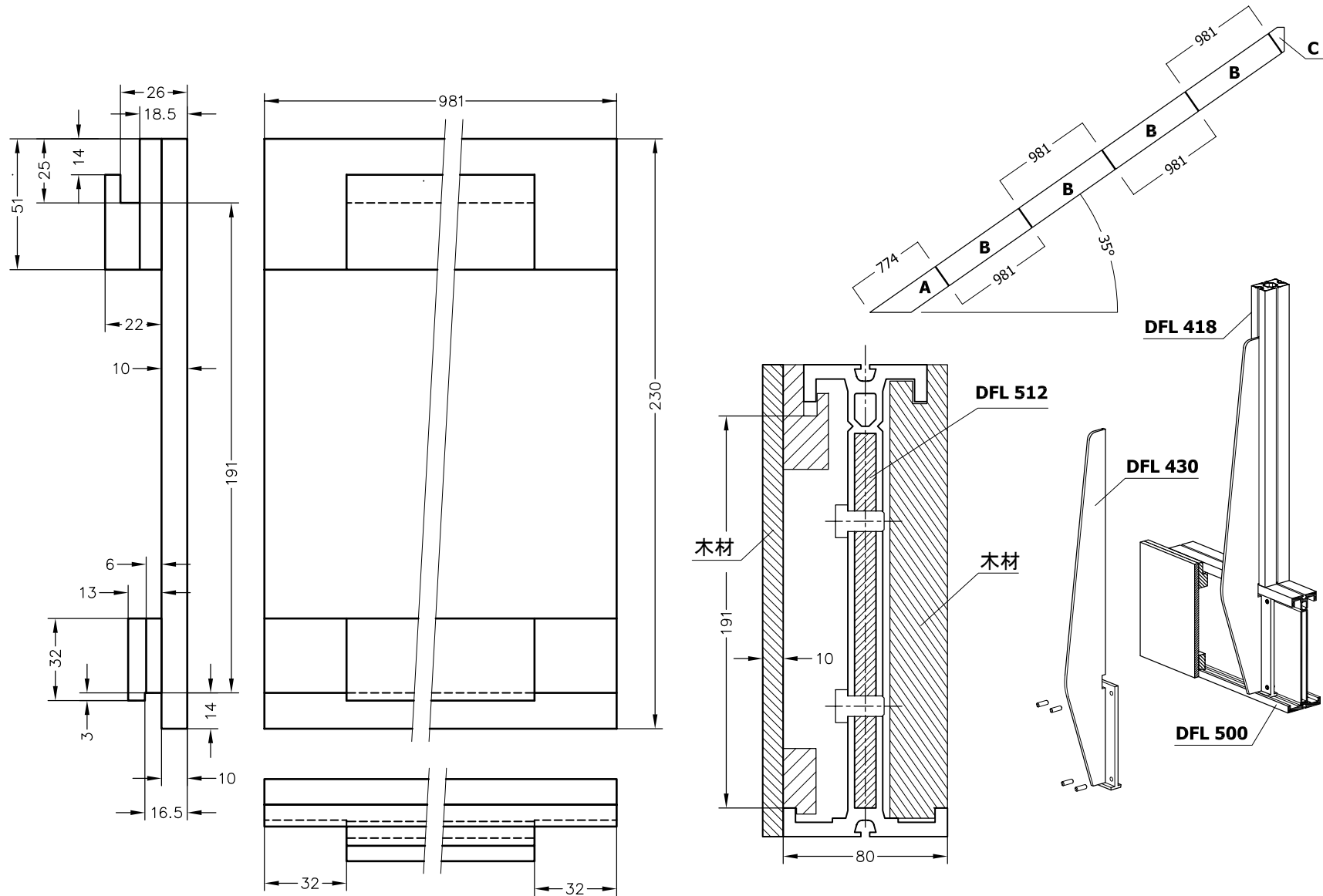

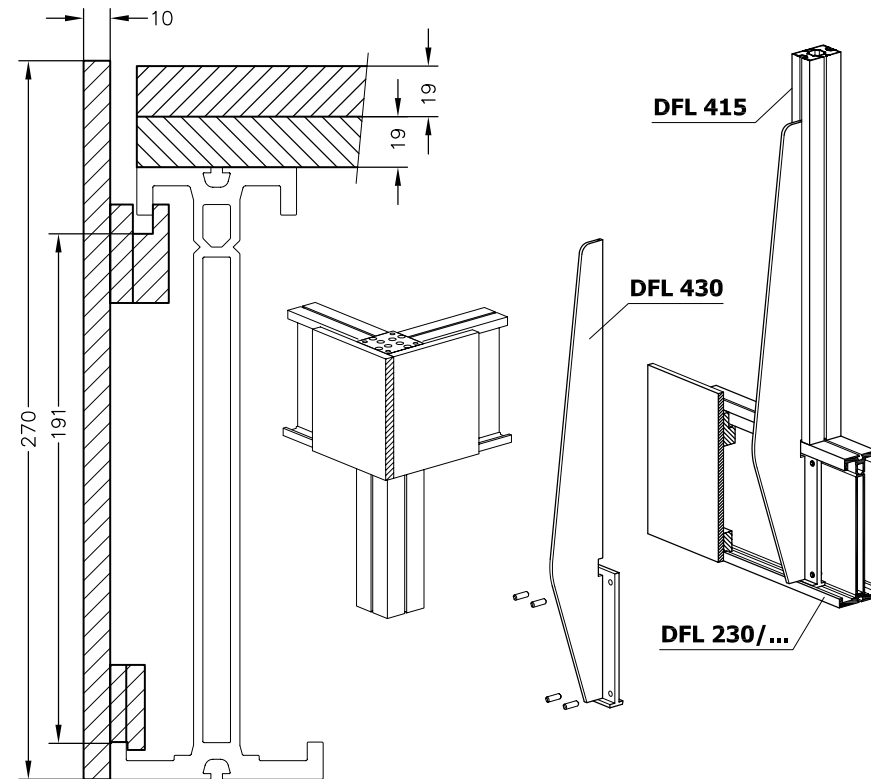
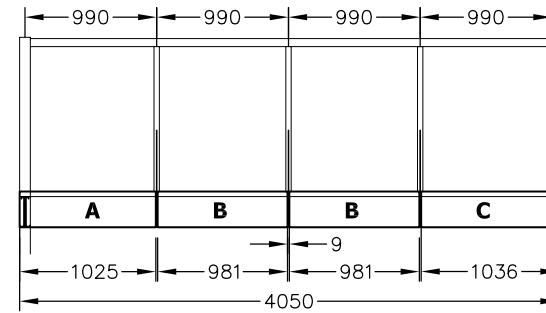
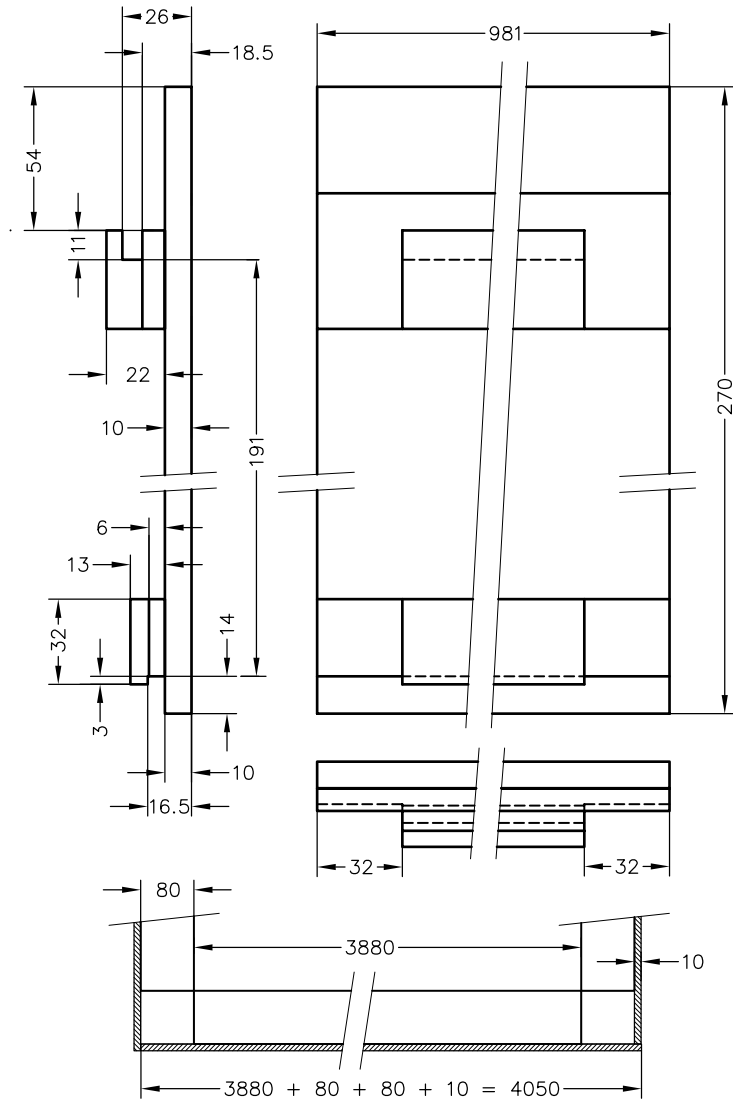



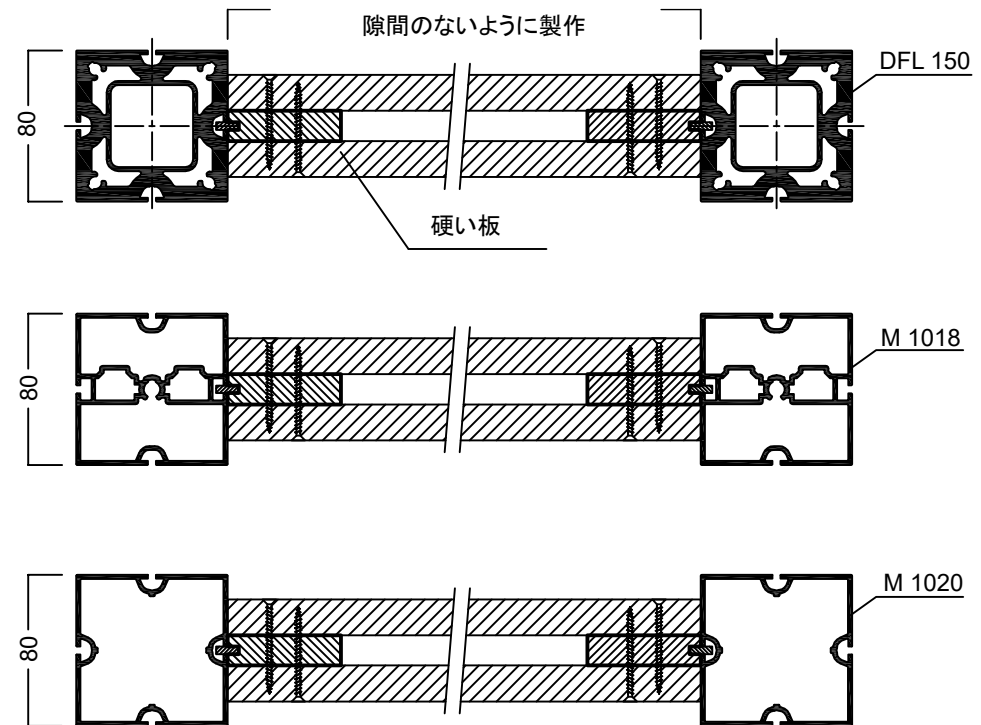
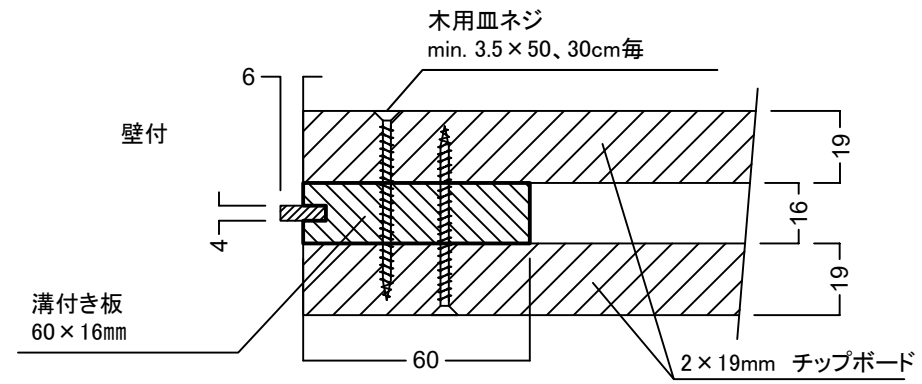
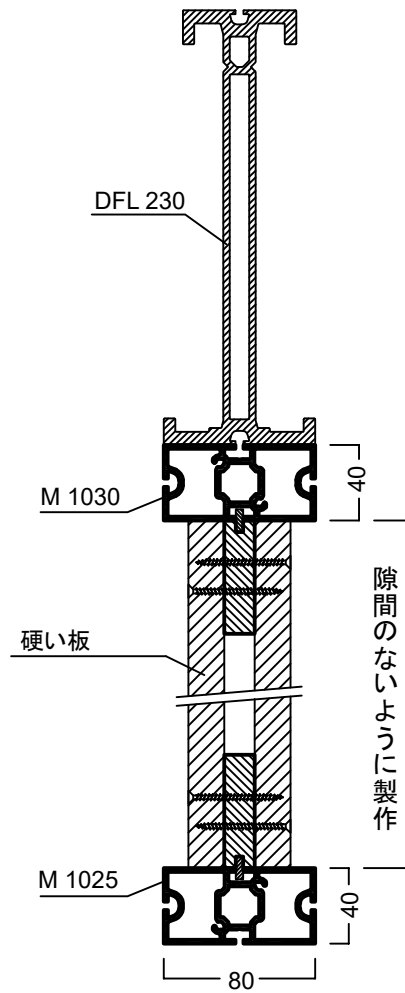

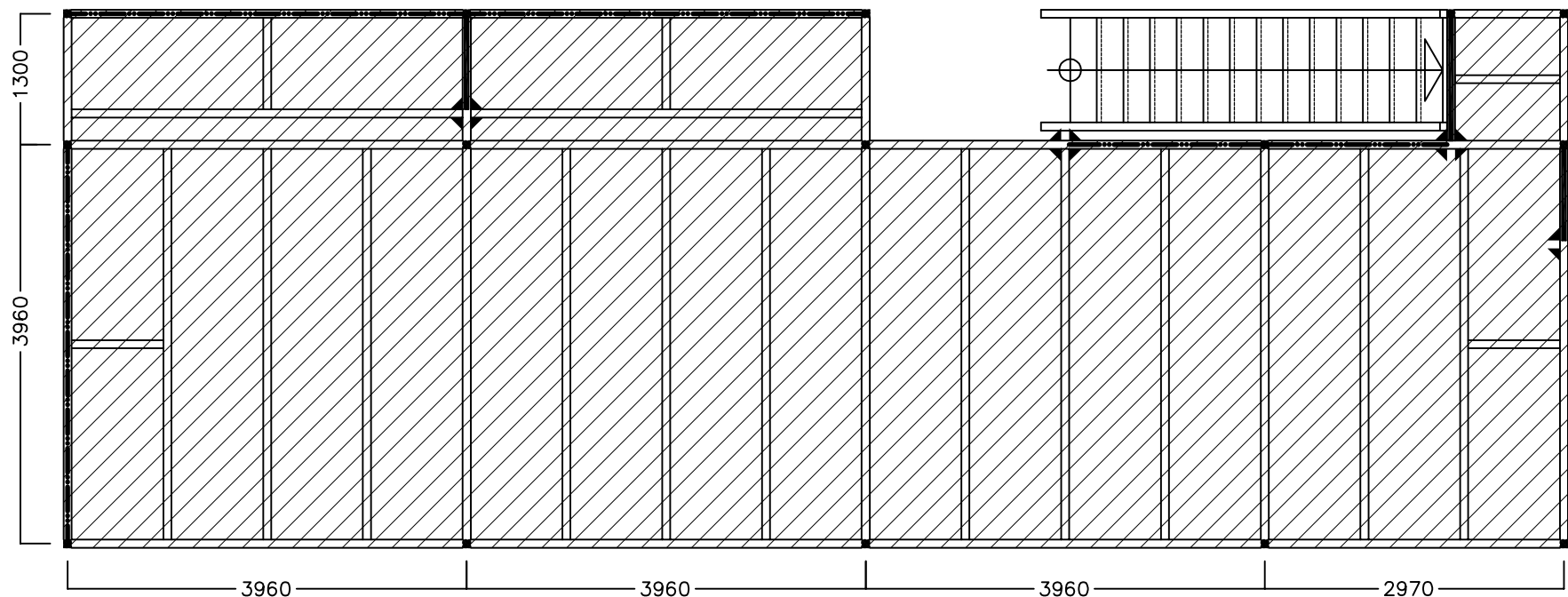

オクタマックス350 – 硬い板 「クロス補強の代用として使用」
TI-DFL-4.0





- | | | |
|---|--|-------------------------|
|  | Support extrusion | サポートビーム |
|  | vertical cross bracing | クロス補強 |
|  | fixed wall unit
2 x 19 mm chipboard | 2 x 19mm チップボード |
|  | upright DFL 150 - 2510 long | 柱DFL150 - 長さ:2510 |
|  | upright DFL 150 - 2510 long
under trough beam | 柱DFL150 - 長さ:2510 |
|  | fixed wall unit
38 mm chipboard
all around mounted
to the supports
every 50 cm | 38mmチップボード
周囲50cm毎固定 |

payload 耐荷重
= 3.50 kN/m²

horizontal load 水平荷重
= 1/20 of the payload

PLANNING CRITERIA "BASE PLATES"

TI-DFL-5.0

2 x 19mm チップボードパネル

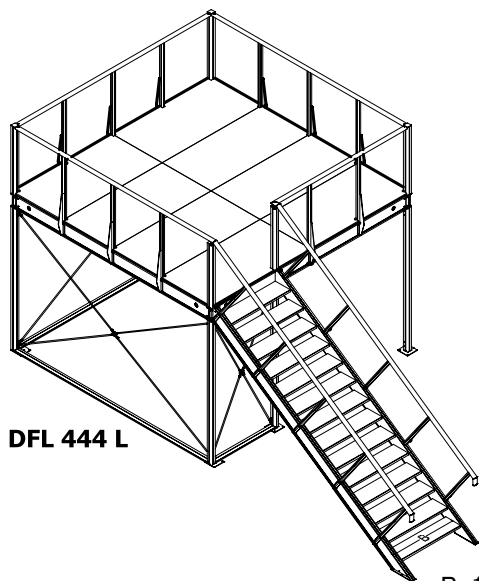

DFL 444 L

チップボード1(下)

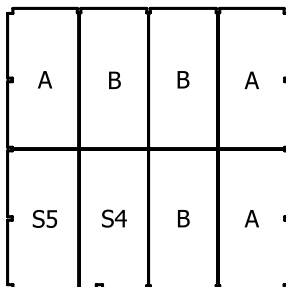

パーツリスト DFL 444 L	
数量	表示
3	A
3	B
1	S4
1	S5

チップボード2(上)

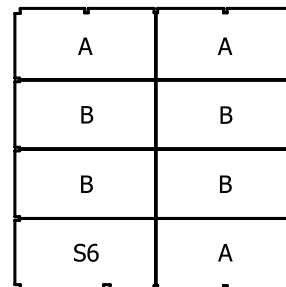

パーツリスト DFL 444 L	
数量	表示
3	A
4	B
1	S6

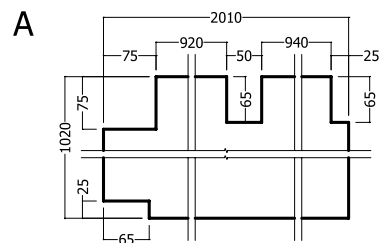
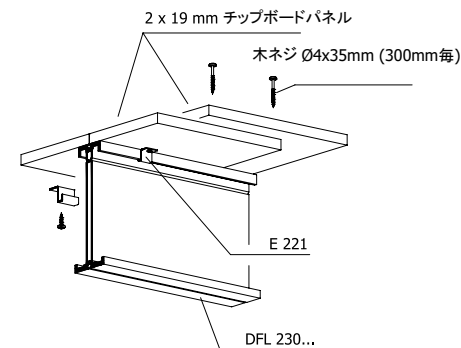

B=1200mmステップ幅

重要:
 ベースプレート(2層)は、1Fの天井壁となります。
 プレートとビームをE221で取り付け、木ネジで固定します。
 床板にかかる力をE221を使用して梁に分散させます。
 注意: エッジ部分のE221は約200mm離してください

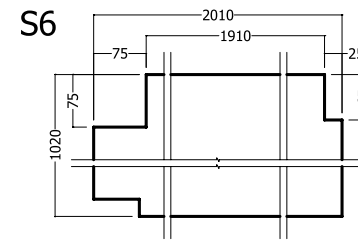
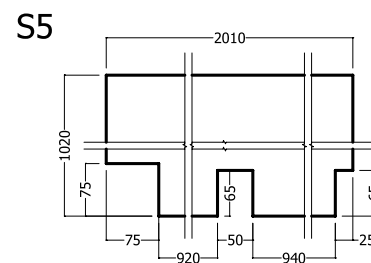
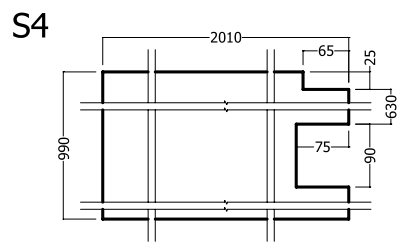
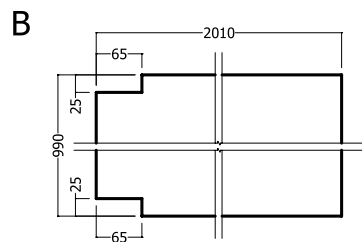

2 x 19mm チップボードパネル

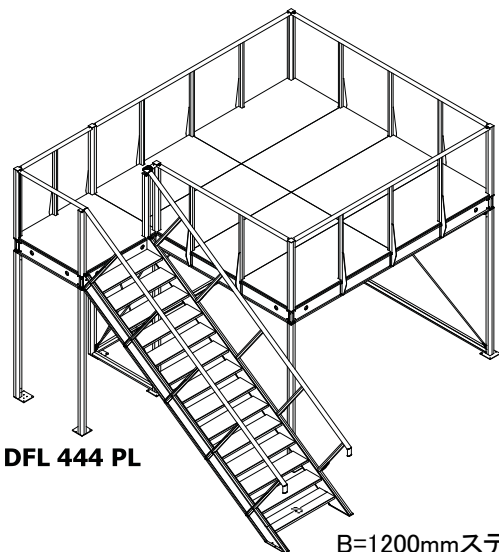

DFL 444 PL

B=1200mmステップ幅

チップボード1(下)

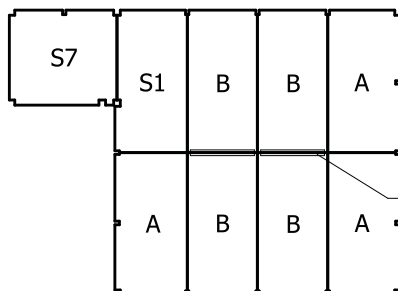

パーツリスト DFL 444 PL

数量	表示
3	A
4	B
1	S1
1	S7
2	Z

チップボード2(上)

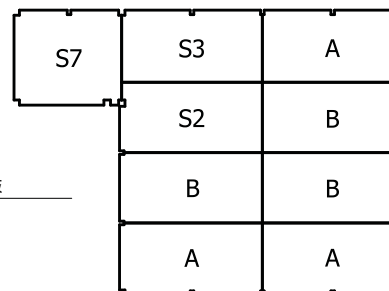

パーツリスト DFL 444 PL

数量	表示
3	A
3	B
1	S2
1	S3
1	S7

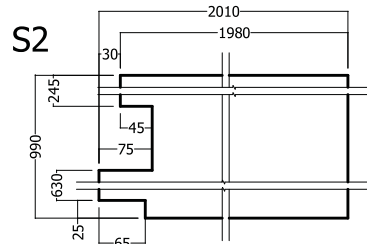
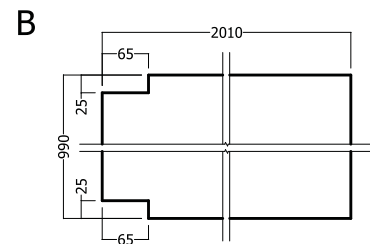
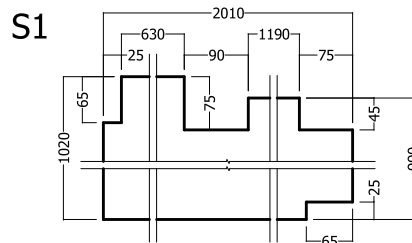
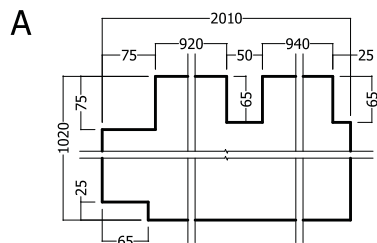
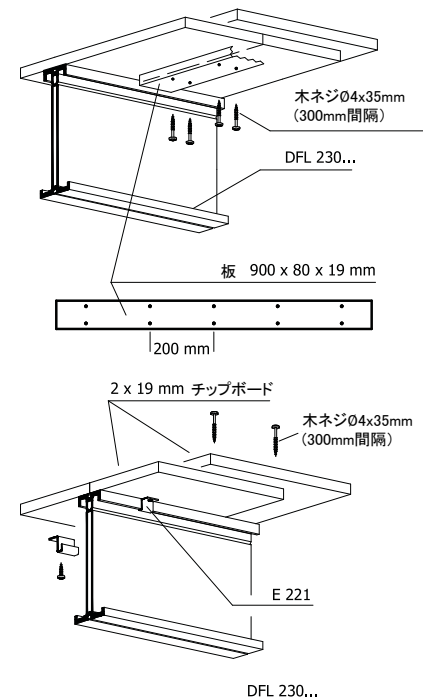

重要:
 ベースプレート(2層)は、1Fの天井壁となります。
 プレートとビームをE221で取り付け、木ネジで固定します。
 床板にかかる力をE221を使用して梁に分散させます。
注意:エッジ部分のE221は約200mm離してください

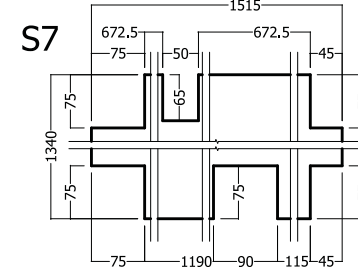
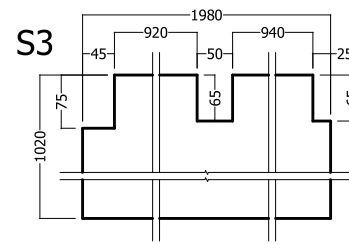

落下防止ガード

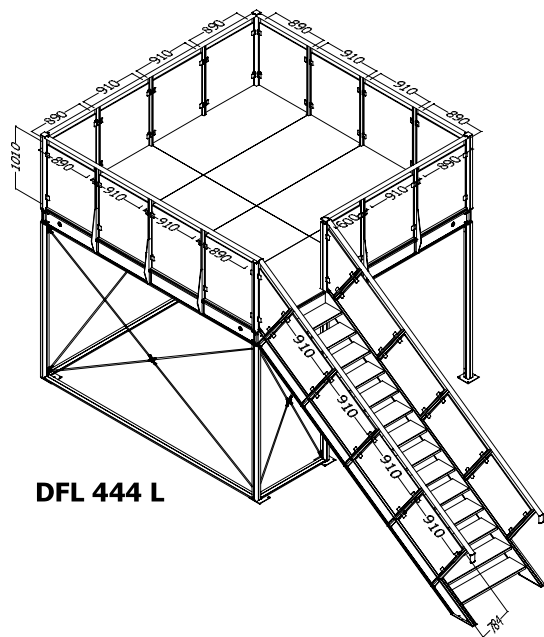

DFL 444 L

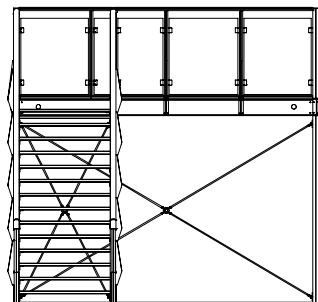

パーツリスト		DFL 444 L		
数量	製品番号	表示	長さ	幅
7		A	890 mm	1010 mm
7		B	910 mm	1010 mm
1		C	600 mm	1010 mm
8		S1	910 mm	784 mm
2		S2	680 mm	784 mm
100	M 1492	ガラスヒンジ *		

* パネル厚13.5mm用

注意: 表示されたガラスパネルは、
左右に3mmの隙間を設けています

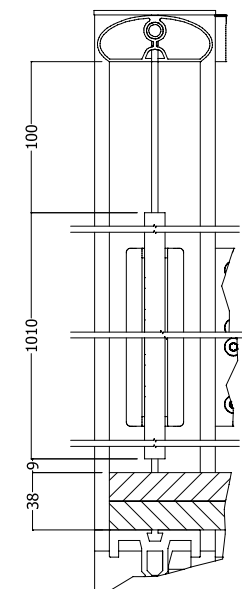
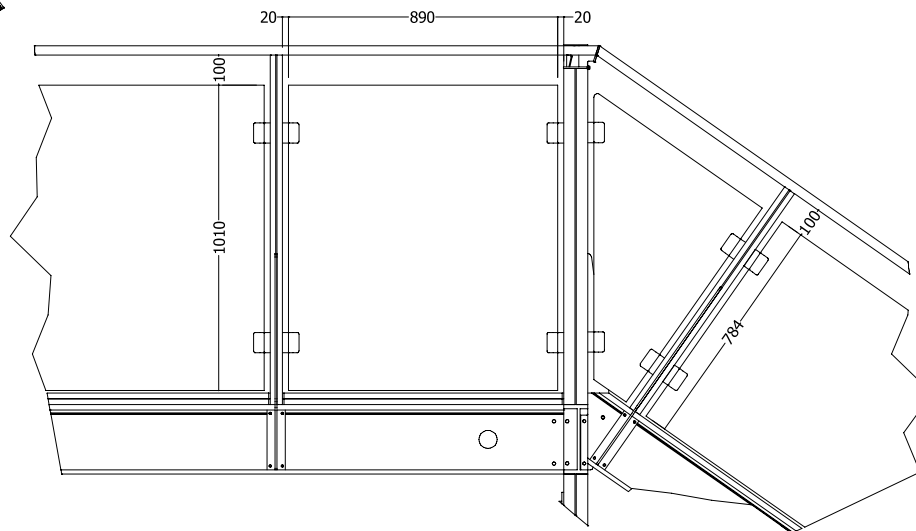
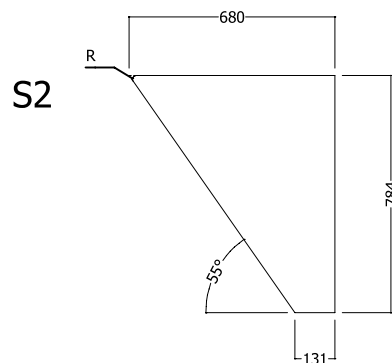

落下防止ガード

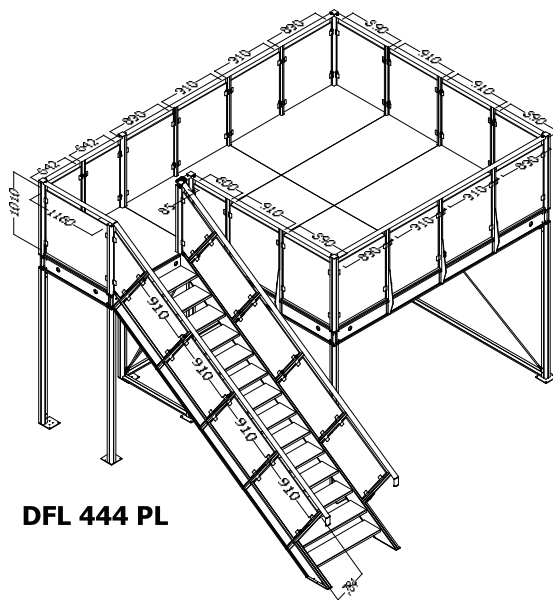

DFL 444 PL

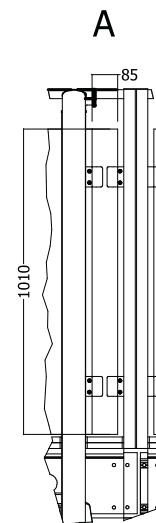
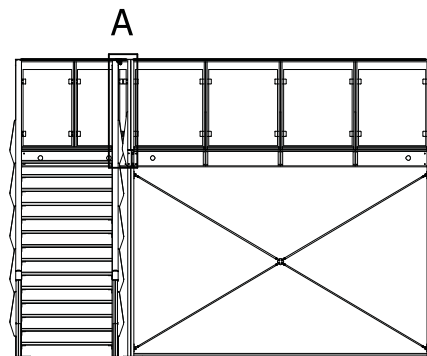
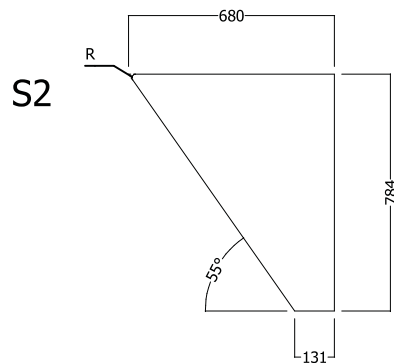

パーツリスト DFL 444 PL				
数量	製品番号	表示	長さ	幅
7		A	890 mm	1010 mm
7		B	910 mm	1010 mm
1		C	600 mm	1010 mm
2		D	642 mm	1010 mm
1		E	1160 mm	1010 mm
1		F	85 mm	1010 mm
8		S1	910 mm	784 mm
2		S2	680 mm	784 mm
116	M 1492	ガラスヒンジ *		

*パネル厚13.5mm用

注意: 表示されたガラスパネルは、
左右に3mmの隙間を設けています

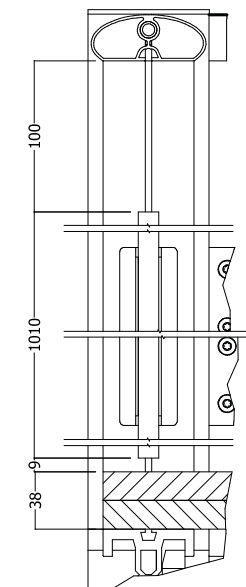
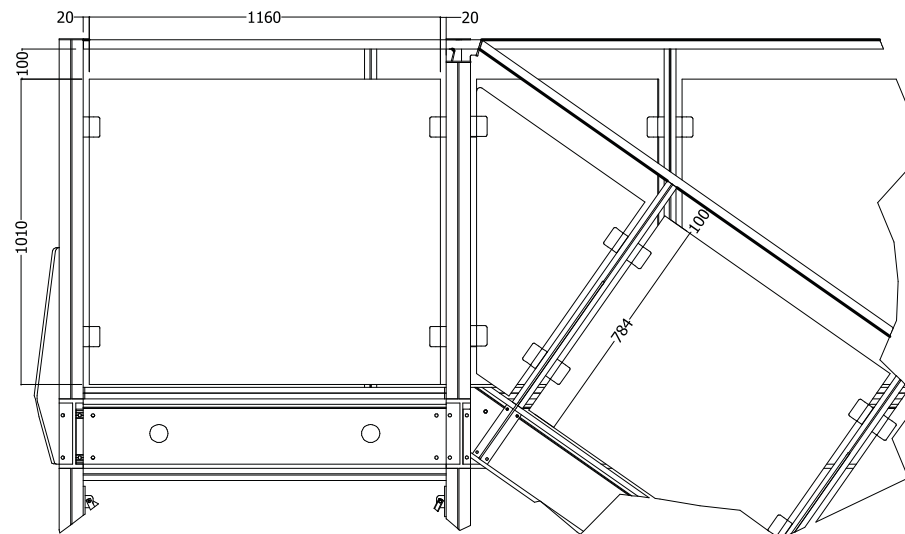

株式会社オクタノルムジャパン
〒224-0054
神奈川県横浜市都筑区佐江戸町378
TEL:045-511-8144
FAX:045-511-8143
info@octanorm.co.jp
www.octanorm.co.jp

EUROPE

OCTANORM® Germany
T. +49 711 77003 0
www.octanorm.com

OCTANORM® Adria
T. +386 590 56 301
www.octanormadria.com

OCTANORM® Belgium
T. +32 (0)475 35 60 76
www.octanorm.be

OCTANORM® Espana
T. +34 930 019 424
www.octanorm.es

OCTANORM® France
T. +33 679 113 205
www.octanorm.fr

OCTANORM® Hellas
T. +30 2310 7965 21
www.octanorm.gr

OCTANORM® Italia
T. +39 031 2269715
www.octsystem.it

OCTANORM® Nordic
T. +46 8 621 65 00
www.octanorm.se

OCTANORM® Polska
T. +48 22 773 03 50
www.octanorm.pl

OCTANORM® Russia
T. +7 495 565 7920
www.octanorm.ru

OCTANORM® UK
T. +44 20 85 452 945
www.octanorm.co.uk

NORTH AMERICA

OCTANORM® North America
T. +1 770 7 32 1520
www.octanormna.com

CENTRAL AMERICA

OCTANORM® México
T. +52 55 5804 6325
www.octanorm.com.mx

SOUTH AMERICA

OCTANORM® Argentina
T. +54 11 4312 4000
www.octanorm.com.ar

AFRICA

OCTANORM® South Africa
T. +27 11 433 2010
www.octanorm.co.za

MIDDLE EAST

OCTANORM® Emirates
T. +971 4 340 6888
www.alfajer.net

AUSTRALIA / SOUTH PACIFIC

OCTANORM® Australia
T. +61 3 8773 8550
www.octanorm.com.au

ASIA

OCTANORM® China
T. +86 5126 283 3336
www.octanorm.cn